

R 12-18
R 12-18 BT
R 12-18 DAB+ BT

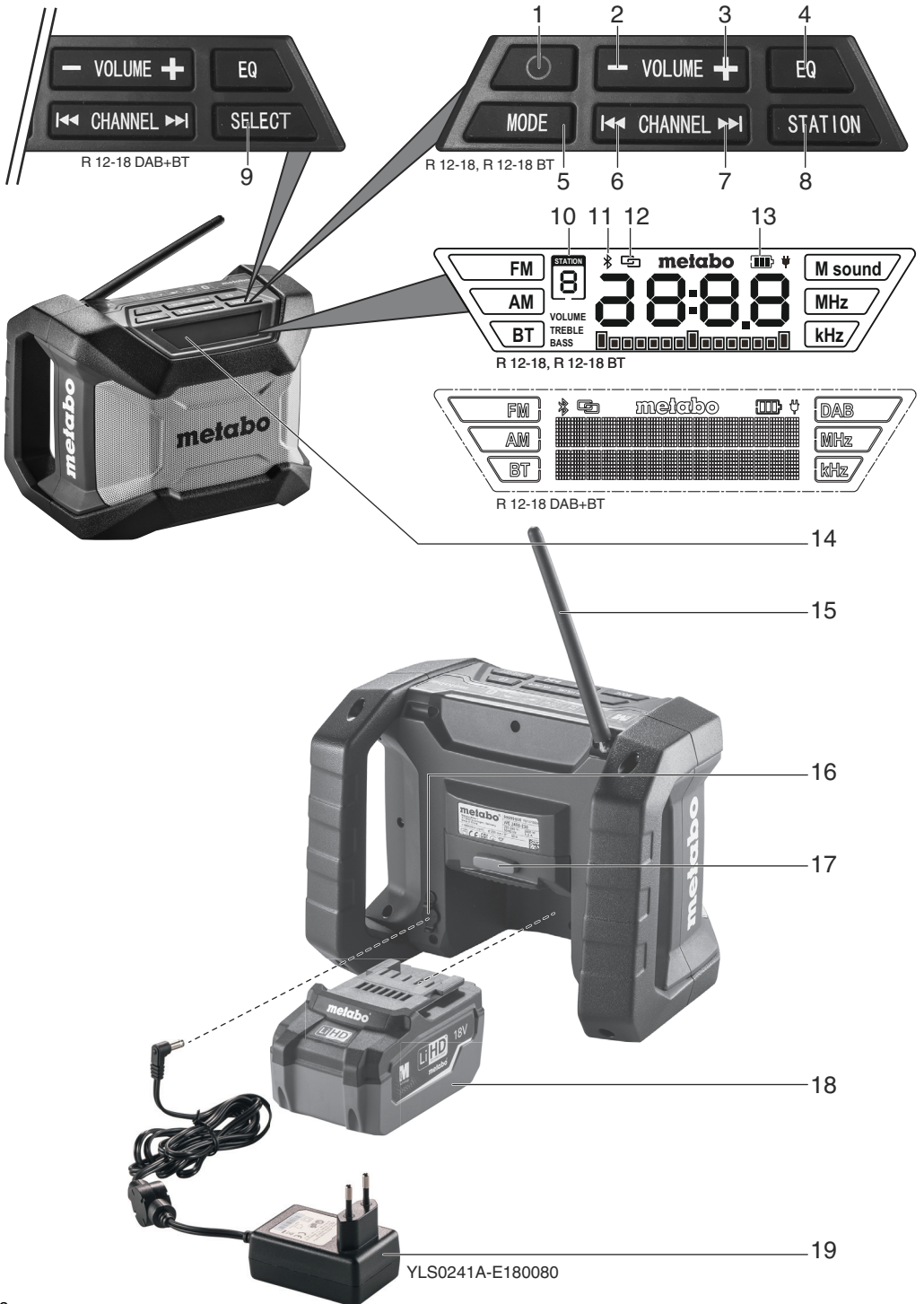



de Originalbetriebsanleitung 4
en Original instructions 8
fr Notice originale 12
nl Oorspronkelijke gebruiksaanwijzing 16
it Istruzioni originali 20
es Manual de instrucciones original 24
pt Manual original 28
sv Bruksanvisning i original 32

fi Alkuperäiset ohjeet 36
no Original bruksanvisning 40
da Original brugsanvisning 44
pl Originalna instrukcja obsługi 48
el Πρωτότυπες οδηγίες λειτουργίας 52
hu Eredeti használati utasítás 56
ru Оригинальное руководство по эксплуатации 60

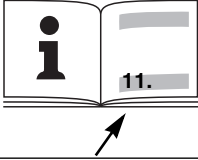

YLS0241A-E180080

	<p style="text-align: center;">R 12-18</p> <p style="text-align: center;">*1) Serial Number: 00776..</p>	<p style="text-align: center;">R 12-18 BT</p> <p style="text-align: center;">*1) Serial Number: 00777..</p>	<p style="text-align: center;">R 12-18 DAB+ BT</p> <p style="text-align: center;">*1) Serial Number: 00778..</p>
 Bluetooth®	-	✓	✓
DAB/DAB+	-	-	174-240 MHz
FM (UKW)	87,5-108 MHz		
AM (MW)	522-1620 kHz		
U_A	12 V / 14,4 V / 18 V		
U_N	input: 100-240 V ~ 50/60 Hz 0,8 A Max output: 18 V == 0,8 A		
m	1,85 kg (4.1 lbs)		



*2) 2014/53/EU; 2011/65/EU

*3) EN 60065:2014, Final Draft ETSI EN 303 345 V1.1.7, EN 50581:2012

Model R 12-18 & R 12-18 DAB+BT: EN 55032:2015, EN 61000-3-2:2014, EN 61000-3-3:2013

Model R 12-18 BT & R 12-18 DAB+BT: EN 62479:2010, Draft EN 301 489-1 V2.2.0,

Draft EN 301 489-17 V3.2.0, ETSI EN 300 328 V2.1.1

Model R 12-18 only: EN 55020:2007+A12:2016

Model 12-18 BT only: Final Draft ETSI EN 301 489-3 V2.1.1

Model 12-18 DAB + BT only: EN 55035:2015

*4) R12-18 BT: 18-210108, R12-18: 18-210109, R12-18 DAB+ BT: 18-211262

*5) PHOENIX TESTLAB GmbH, Königswinkel 10, 32825 Blomberg, Germany, NB 0700

2018-07-16, Bernd Fleischmann

ppa. 

Direktor Produktentstehung & Qualität (Vice President Product Engineering & Quality)

*6) Metabowerke GmbH - Metabo-Allee 1 - 72622 Nuertingen, Germany

Originalbetriebsanleitung

1. Konformitätserklärung

Wir erklären in alleiniger Verantwortlichkeit: Diese Radios, identifiziert durch Type und Seriennummer *1), entsprechen allen einschlägigen Bestimmungen der Richtlinien *2) und Normen *3). Prüfbericht *4), Ausstellende Prüfstelle *5), Technische Unterlagen bei *6) - siehe Seite 3.

2. Bestimmungsgemäße Verwendung

Das Radio nur mit dem zugehörigen original Metabo-Netzteil oder einem passenden original Metabo-Li-Ion-Akkupack (12V, 14,4 V, 18 V) betreiben.

Dieses Gerät ist nicht dafür bestimmt, durch Personen (einschließlich Kinder) mit eingeschränkter physischen, sensorischen oder geistigen Fähigkeiten oder mangels Erfahrung und/oder mangels Wissen benutzt zu werden, es sei denn, sie werden durch eine für ihre Sicherheit zuständige Person beaufsichtigt oder erhielten von ihr Anweisungen, wie das Gerät zu benutzen ist.

Für Schäden durch nicht bestimmungsgemäßen Gebrauch haftet allein der Benutzer.

Allgemein anerkannte Unfallverhütungsvorschriften und beigelegte Sicherheitshinweise müssen beachtet werden.

3. Allgemeine Sicherheitshinweise



Beachten Sie die mit diesem Symbol gekennzeichneten Textstellen zu Ihrem eigenen Schutz und zum Schutz Ihres Radios!



WARNUNG – Zur Verringerung eines Verletzungsrisikos Betriebsanleitung lesen.



WARNUNG Lesen Sie alle Sicherheitshinweise und Anweisungen. *Versäumnisse bei der Einhaltung der Sicherheitshinweise und Anweisungen können elektrischen Schlag, Brand und/oder schwere Verletzungen verursachen.*

Bewahren Sie alle Sicherheitshinweise und Anweisungen für die Zukunft auf.

Geben Sie Ihr Radio nur zusammen mit diesen Dokumenten weiter.

4. Spezielle Sicherheitshinweise



Verwenden Sie das Gerät nur in Räumen!



Schützen Sie Ihr Gerät vor Nässe!

Kinder sollten beaufsichtigt werden, um sicherzustellen, dass sie nicht mit dem Gerät spielen.

Halten Sie Kinder vom Gerät bzw. vom Arbeitsbereich fern! Verwahren Sie Ihr Gerät so, dass es für Kinder unzugänglich ist!

Bei Rauchentwicklung oder Feuer im Gerät sofort vom Stromnetz trennen!



Akkupacks vor Nässe schützen!



Akkupacks nicht dem Feuer aussetzen!

Keine defekten oder deformierten Akkupacks verwenden!

Akkupacks nicht öffnen!

Kontakte der Akkupacks nicht berühren oder kurzschließen!



Aus defekten Li-Ion-Akkupacks kann eine leicht saure, brennbare Flüssigkeit austreten!



Falls Akkuflüssigkeit austritt und mit der Haut in Berührung kommt, spülen Sie sofort mit reichlich Wasser. Falls Akkuflüssigkeit in Ihre Augen gelangt, waschen Sie sie mit sauberem Wasser aus und begeben Sie sich unverzüglich in ärztliche Behandlung!

Bei einem defekten Radio den Akkupack aus dem Radio nehmen.

Halten Sie den nicht benutzten Akku fern von Büroklammern, Münzen, Schlüsseln, Nägeln, Schrauben oder anderen kleinen Metallgegenständen, die eine Überbrückung der Kontakte verursachen könnten. Ein Kurzschluss zwischen den Akkukontakten kann Verbrennungen oder Feuer zur Folge haben.

Schützen Sie Akkupack und Batterien vor Hitze, z.B. auch vor längerer Sonneneinstrahlung, Feuer, Wasser und Feuchtigkeit. Es besteht Explosionsgefahr.

Laden Sie die Akkus nur in Ladegeräten auf, die vom Hersteller empfohlen werden. Für ein Ladegerät, das für eine bestimmte Art von Akkus geeignet ist, besteht Brandgefahr, wenn es mit anderen Akkus verwendet wird.

Betreiben Sie das Gerät nicht in der Nähe von Wasser.

Reinigen Sie es nur mit einem trockenen Tuch.

Stellen Sie das Radio nicht in der Nähe von Wärmequellen, wie z. B. Heizkörpern, Heizregistern, Öfen oder ähnlichen Apparaten, die Wärme erzeugen, auf. Setzen Sie das Radio nicht offenem Feuer aus.

Verwenden Sie nur vom Hersteller angegebene Zusatzgeräte/Zubehörteile.

Bei Gewitter sowie vor Einstell- oder Reparaturarbeiten oder bei längerer Nichtbenutzung das Gerät vom Stromnetz trennen.

Reparaturen sollten nur von Fachpersonal mit Originalteilen durchgeführt werden. Diese werden fällig, wenn ein Gerät in irgendeiner Art beschädigt wurde; dazu zählen u.a. ein defektes Netzteil, wenn Wasser eingedrungen ist oder Gegenstände auf den Apparat gefallen sind, das Radio Regen oder Nässe ausgesetzt war, nicht ordnungsgemäß funktioniert oder fallengelassen wurde.

Setzen Sie dieses Gerät nicht Regen oder Nässe aus, um die Gefahr eines Brandes oder eines Elektroschocks zu minimieren.

Der Apparat soll nicht Tropf- oder Spritzwasser ausgesetzt werden, und es dürfen keine Flüssigkeit enthaltende Gegenstände auf dem Gerät platziert werden.

Verwenden Sie nur die dafür vorgesehenen Metabo-Akkupacks im Gerät. Der Gebrauch von anderen Akkus kann zu Verletzungen, Brandgefahr und Explosion führen.

Das Gerät nicht in geschlossenen Regalen oder Schränken ohne ausreichende Belüftung betreiben.

Die optimale Aufbewahrungstemperatur liegt zwischen 10°C und 40°C.

Das Gerät nicht öffnen oder auf irgendeine Weise verändern.

Leeren Akkupack nicht länger als 2 Wochen im ausgesteckten Radio belassen. Es besteht sonst die Möglichkeit der Tiefentladung und Schädigung der Akku-Zellen. Es besteht die Möglichkeit tiefentladene Akkupacks mit einem Metabo-Ladegerät wieder aufzuladen.

Der Netzstecker dient zur Trennung des Geräts von der Stromversorgung und muss daher jederzeit gut zugänglich sein.

Transport von Li-Ion-Akkupacks:

Der Versand von Li-Ion Akkupacks unterliegt dem Gefahrgutrecht (UN 3480 und UN 3481). Klären Sie beim Versand von Li-Ion Akkupacks die aktuell gültigen Vorschriften. Informieren sie sich ggfs. bei ihrem Transportunternehmen. Zertifizierte Verpackung ist bei Metabo erhältlich.

Versenden Sie Akkupacks nur, wenn das Gehäuse unbeschädigt ist und keine Flüssigkeit austritt. Zum Versenden den Akkupack aus der Maschine nehmen. Die Kontakte gegen Kurzschluss sichern (z. B. mit Klebeband isolieren).

5. Überblick

Siehe Seite 2.

- 1 Taste zum Ein- / Ausschalten
- 2 Taste Lautstärke / Tiefen / Höhen verringern
- 3 Taste Lautstärke / Tiefen / Höhen erhöhen
- 4 Taste zur Klangeinstellung (Tiefen / Höhen / „M-Sound“)

- 5 Taste zum Wechseln zwischen FM (Ultraschall / UKW), AM (Mittelwelle), BT (Bluetooth) und DAB/DAB+
- 6 Taste zur Radiosender-Suche (abwärts)
- 7 Taste zur Radiosender-Suche (aufwärts)
- 8 Taste zum Abspeichern von Radiosendern
- 9 Menü Taste zur Auswahl diverser Funktionen
- 10 Radiosender-Speicherplatz-Nummer
- 11 Bluetooth: aktiviert
- 12 Bluetooth: Radio ist mit anderem Bluetooth-Gerät verbunden
- 13 Anzeige des Akkupack-Ladezustands
- 14 Display
- 15 Antenne
- 16 Anschlussbuchse für Netzteil
- 17 Taste zur Akkupack-Entriegelung
- 18 Akkupack *
- 19 Netzteil

* nicht im Lieferumfang enthalten

6. Inbetriebnahme

 Vergleichen Sie vor Inbetriebnahme, ob die auf dem Typenschild angegebene Netzspannung und Netzfrequenz mit den Daten Ihres Stromnetzes übereinstimmen.

 Schalten Sie immer einen FI-Schutzschalter (RCD) mit einem max. Auslösestrom von 30 mA vor.

 Stellen Sie vor Inbetriebnahme sicher, dass die Belüftung gewährleistet ist. Der Mindestabstand zu anderen Gegenständen beträgt 5 cm. Das Gerät nicht in geschlossenen Regalen oder Schränken ohne ausreichende Belüftung betreiben.

 Benutzen Sie eine freizugängliche Steckdose, um eine schnelle Netztrennung zu ermöglichen.

1. Antenne (15) ausrichten.
2. Geladenen Akkupack (18) bis zum Einrasten aufschieben und / oder Netzteil (19) anschließen.

Bem.: Der Akkupack (18) wird vom Netzteil (19) nicht aufgeladen.

7. Benutzung

7.1 Ein- / Ausschalten

Einschalten: Taste (1) drücken.

Ausschalten: Taste (1) erneut drücken.

7.2 Lautstärke einstellen

Lautstärke erhöhen: „+“-Taste (3) drücken.

Lautstärke verringern: „-“-Taste (2) drücken.

7.3 Wechseln zwischen FM (Ultrakurzwellen), AM (Mittelwelle), Bluetooth (BT) und DAB/DAB+

Der eingestellte Modus wird im Display (14) angezeigt (FM / AM / BT / DAB).

Um zwischen FM (Ultrakurzwellen / UKW), AM (Mittelwelle), BT (Bluetooth) und DAB/DAB+ zu wechseln, die „MODE“-Taste (5) mehrmals drücken.

7.4 Bedienung R 12-18 und R 12-18 BT AM/FM

• Radiosender suchen

„|<<“-Taste (6) oder „>>|“-Taste (7) drücken um die Frequenz zu verändern. Die aktuelle Frequenz wird im Display (14) angezeigt.

Um den nächsten **Radiosender mit hoher Signalstärke** zu suchen, die „|<<“-Taste (6) oder „>>|“-Taste (7) **drücken und kurz halten**. Die Frequenz des gefundenen Radiosenders wird im Display (14) angezeigt.

• Eingestellten Radiosender abspeichern

„STATION“-Taste (8) **lange** drücken. Die ausgewählte Speicherplatz-Nummer blinkt im Display (14).

Bem.: Nur solange die Nummer blinkt kann der Radiosender abgespeichert werden.

Gewünschte Speicherplatz-Nummer durch Drücken von „|<<“-Taste (6) oder „>>|“-Taste (7) einstellen.

„STATION“-Taste (8) **kurz** drücken (Radiosender abspeichern).

• Gespeicherte Radiosender anhören

STATION“-Taste (8) so oft **kurz** drücken, bis der gewünschte gespeicherte Radiosender im Display (14) angezeigt und gespielt wird.

7.5 Bedienung R 12-18 DAB+BT

AM/FM

• Radiosender Suchen:

„|<<“-Taste (6) oder „>>|“-Taste (7) drücken um die Frequenz zu verändern. Die aktuelle Frequenz wird im Display (14) angezeigt. Um den nächsten **Radiosender mit hoher Signalstärke** zu suchen, die „|<<“-Taste (6) oder „>>|“-Taste (7) **drücken und kurz halten**. Die Frequenz des gefundenen Radiosenders wird im Display (14) angezeigt

• Eingestellten Radiosender abspeichern:

„SELECT“ Taste (9) kurz drücken, mit „>>|“-Taste (7) zum Punkt „Store to Preset“ klicken und mit kurzem Tastendruck auf „SELECT“-Taste (9) bestätigen, Speicherplatz mit „|<<“-Taste (6) oder „>>|“-Taste (7) wählen und mit „SELECT“-Taste (9) bestätigen.

• Gespeicherte Radiosender anhören:

„SELECT“-Taste (9) drücken und mit Pfeiltaste „>>|“-Taste (7) zu Punkt „Select Preset“ navigieren. Kurz mit „SELECT“-Taste (9) bestätigen und mittels „|<<“-Taste (6) oder „>>|“-Taste (7) Sender aussuchen und mit „SELECT“-Taste (9) bestätigen.

DAB/DAB+ (Digital Audio Broadcasting)

• Sendersuchlauf (startet bei der ersten Inbetriebnahme automatisch):

„SELECT“-Taste (9) drücken und mit „>>|“-Taste (7) zwischen „Auto Scan“ und „Manual Tune“ wählen - mit kurzem Druck auf die „SELECT“-Taste (9) Auswahl bestätigen (Auto Scan ist zu bevorzugen)

• Gewünschten Sender einstellen:

Nach automatischem Sendersuchlauf werden alle gefundenen Sender automatisch hinterlegt, mittels „|<<“-Taste (6) und „>>|“-Taste (7) durch die empfangenen Sender blättern.

• Auswahl Displayeinstellungen:

„SELECT“-Taste (9) drücken, mittels „>>|“-Taste (7) zum Unterpunkt „RDS Display“ springen. Durch erneutes drücken der „SELECT“-Taste (9) gelangt man ins Menü. Hier durch „|<<“-Taste (6) und „>>|“-Taste (7) bevorzugt Auswahl treffen.

Hinweis: DAB / DAB+ wird nicht in allen Ländern oder Bereichen ausgestrahlt und kann dann nicht empfangen werden.

7.6 Bluetooth (ausstattungsabhängig)

- Um zu BT (Bluetooth) zu wechseln, die „MODE“-Taste (5) mehrmals drücken, bis im Display (14) BT angezeigt wird.
- Aktivieren Sie Bluetooth an Ihrem Smartphone oder einem anderem mobilen Gerät, wie z.B. Tablet).
- Wenn Ihr Smartphone das Radio erkannt hat, wird es Ihnen mit dem Gerätenamen „METABO R 12-18 BT“ / „METABO R 12-18 DAB+BT“ angezeigt.
- Stellen Sie an Ihrem Smartphone die Verbindung zum Gerät „METABO R 12-18 BT“ / „METABO R 12-18 DAB+BT“ her. Die erfolgreiche Verbindung wird im Display (14) durch das Symbol (12) angezeigt.
- Starten sie die Wiedergabe z.B. eines Musikstücks an ihrem Smartphone.

7.7 Höhen („TREBLE“), Bass („BASS“), „M-Sound“ (ausstattungsabhängig) einstellen

„M-Sound“ ist ein fester, vordefinierter Wert für Höhen und Bass.





Um zwischen **Höhen, Bass** und **„M-Sound“** zu wechseln, die „EQ“-Taste (4) mehrmals drücken.

Der aktive Modus wird im Display (14) angezeigt: **„TREBLE“**, **„BASS“** und **„M-Sound“**.

Der eingestellte Wert wird im Display (14) angezeigt.

Um die Einstellung zu verändern die „+“-Taste (3) oder die „-“-Taste (2) drücken.

7.8 Akkupack, Anzeige des Akkupack-Ladezustands

-  100 % Das Batteriesymbol (13) im Display (14) zeigt den Ladezustand des Akkupacks (18) an.
-  66 %
-  33 %
-  0 Laden Sie einen leeren Akkupack in einem geeigneten Metabo-Ladegerät wieder auf.

Akkupack entnehmen:

Taste zur Akkupack-Entriegelung (17) drücken und Akkupack (18) herausziehen.

Akkupack einsetzen:

Akkupack (18) bis zum Einrasten aufschieben.

8. Zubehör

Verwenden Sie nur original Metabo-Akkupacks und Metabo-Zubehör.

Verwenden Sie nur Zubehör, das die in dieser Betriebsanleitung angegebenen Anforderungen und Kenndaten erfüllt.

Zubehör-Komplettprogramm siehe www.metabo.com oder Katalog.

9. Reparatur

 Reparaturen an Radios dürfen nur durch eine Elektrofachkraft ausgeführt werden!

Wenn das Netzteil dieses Gerätes beschädigt wird, muss es durch ein original Metabo-Ersatzteil ersetzt werden, um Gefährdungen zu vermeiden.

Mit reparaturbedürftigen Metabo Radios wenden Sie sich bitte an Ihre Metabo-Vertretung. Adressen siehe www.metabo.com.

Ersatzteillisten können Sie unter www.metabo.com herunterladen.

10. Umweltschutz

Befolgen Sie nationale Vorschriften zu umweltgerechter Entsorgung und zum Recycling ausgedienter Maschinen, Verpackungen und Zubehör.

Akkupacks dürfen nicht mit dem Hausmüll entsorgt werden! Geben Sie defekte oder verbrauchte Akkupacks an den Metabo-Händler zurück!

Akkupacks nicht ins Wasser werfen.

 Nur für EU-Länder: Werfen Sie Elektrowerkzeuge nicht in den Hausmüll! Gemäß Europäischer Richtlinie 2012/19/EU über Elektro- und Elektronik-Altgeräte und Umsetzung in nationales Recht müssen verbrauchte Elektrowerkzeuge getrennt gesammelt und einer umweltgerechten Wiederverwertung zugeführt werden. Vor dem Entsorgen den Akkupack im Elektrowerkzeug entladen. Die Kontakte gegen Kurzschluss sichern (z. B. mit Klebeband isolieren).

11. Technische Daten

Erläuterungen zu den Angaben auf Seite 3.

Änderungen im Sinne des technischen Fortschritts vorbehalten.

- FM (UKW) = UKW-Empfangsbereich
 AM (MW) = MW-Empfangsbereich
 U_A = Spannungen der Akkupacks
 U_N = Angaben zum Netzteil
 m = Gewicht (ohne Akkupack)
 == Gleichstrom
 ~ Wechselstrom

Die angegebenen technischen Daten sind toleranzbehaftet (entsprechend den jeweils gültigen Standards).

Erlaubte Umgebungstemperatur beim Betrieb: -20 °C bis 40 °C .

Original instructions

1. Declaration of Conformity

We, being solely responsible, hereby declare that these radios, identified by type and serial number *1), meet all relevant requirements of directives *2) and standards *3). Test report *4), Issuing testing authority *5), Technical documents for *6) - see page 3.

2. Specified Conditions of Use

Operate the radio only with the supplied original Metabo power supply or a matching original Metabo-Li-Ion battery pack (12 V, 14,4 V, 18 V).

This device is not designed for use by persons (including children) with physical, sensory or mental disabilities, or with insufficient experience and/or knowledge, unless they are supervised by a person responsible for their safety, or have received instructions on how to use the tool by this person.

The user bears sole responsibility for any damage caused by inappropriate use.

Generally accepted accident prevention regulations and the enclosed safety information must be observed.

3. General Safety Information



For your own protection and for the protection of your radio, pay attention to all parts of the text that are marked with this symbol!



WARNING – Reading the operating instructions will reduce the risk of injury.



WARNING Read all safety warnings and instructions. Failure to follow all safety warnings and instructions may result in electric shock, fire and/or serious injury.

Keep all safety instructions and information for future reference.

Pass on your radio only together with these documents.

4. Special Safety Instructions



Only use the device indoors!



Protect the device from moisture.

Children should be supervised to ensure that they do not play with the tool.

Keep children away from the device and the working area! Keep the device out of reach of children!

Disconnect the device from the mains supply immediately if it begins to smoke or catch fire!



Protect battery packs from water and moisture!



Do not expose battery packs to fire!

Do not use faulty or deformed battery packs!

Do not open battery packs!

Do not touch or short circuit battery pack contacts!



A slightly acidic, flammable fluid may leak from defective Li-ion battery packs!



If battery fluid leaks out and comes into contact with your skin, rinse immediately with plenty of water. If battery fluid leaks out and comes into contact with your eyes, wash them with clean water and seek medical attention immediately!

If the radio is defective, remove the battery pack from the machine.

When not in use, keep batteries away from paper clips, coins, keys, nails, screws or other small metal objects that could bridge the contacts. Shorting the battery terminals together may cause burns or a fire.

Protect the battery pack and batteries from heat (including lengthy exposure to direct sunlight), fire, water and moisture. There is a risk of explosion.

Only recharge with the charger specified by the manufacturer. Chargers designed for a specific type of battery may pose a fire hazard when used together with other battery types.

Do not use this device near water.

Clean it using a dry cloth only.

Do not place the radio near any heat sources such as radiators, heat registers, stoves, or other apparatus that produce heat. Do not expose to open fire.

Only use attachments/accessories specified by the manufacturer.

Disconnect the device from the power supply in storms, before adjustment or repair work and when it will not be used for long periods.

Refer all servicing to qualified service personnel, who must use original spare parts only. Servicing is required when the device has been damaged in any way, such as when a mains adapter is damaged, liquid has been spilled or objects have fallen into the apparatus, the radio has been exposed to rain or moisture, does not operate normally, or has been dropped.

To reduce the risk of fire or electric shock, do not expose this device to rain or moisture.

The apparatus must not be exposed to dripping or splashing and no objects filled with liquids may be placed on the device.

Use only the battery packs provided for this purpose in the device. Use of any other battery packs may create a risk of injury, fire and explosion.

Do not operate the device in closed shelves or cabinets without adequate ventilation.

The ideal storage temperature is between 10°C and 40°C.

Do not open the device or modify it in any way.

Do not leave an empty rechargeable battery pack in the unplugged radio for longer than 2 weeks.

Leaving the pack there for any longer can result in total discharge and damage to the storage cells. It is possible to recharge completely discharged battery packs using a Metabo charger.

The mains plug is used as the disconnect device and therefore should remain readily operable.

Transport of li-ion battery packs:

The shipping of li-ion battery pack is subject to laws related to the carriage of hazardous goods (UN 3480 and UN 3481). Inform yourself of the currently valid specifications when shipping li-ion battery packs. If necessary, consult your freight forwarder. Certified packaging is available from Metabo.

Only send the battery pack if the housing is intact and no fluid is leaking. Remove the battery pack from the machine for sending. Prevent the contacts from short-circuiting (e.g. by protecting them with adhesive tape).

5. Overview

See page 2.

- 1 On / Off button
- 2 Button to decrease volume / bass / treble
- 3 Button to increase volume / bass / treble
- 4 Button for sound adjustment (bass / treble / "M sound")
- 5 Button to change between FM (ultra shortwave / UKW), AM (medium wave), BT (Bluetooth) and DAB/DAB+
- 6 Button to search radio stations (downwards)
- 7 Button to search radio stations (upwards)
- 8 Button to save radio stations
- 9 Menu key to select diverse functions
- 10 Radio station memory number
- 11 Bluetooth: activated
- 12 Bluetooth: radio is connected to a different Bluetooth device
- 13 Display of battery pack charge level
- 14 Display
- 15 Antenna
- 16 Interface socket for power supply
- 17 Battery pack release button
- 18 Battery pack *
- 19 Power supply

* not in scope of delivery

6. Initial Operation

 Before plugging in, check to see that the rated mains voltage and mains frequency, as specified on the rating label, match your power supply.

 Always install an RCD with a maximum trip current of 30 mA upstream.

 Before initial use, ensure proper ventilation. Minimum distance to other objects is 5 cm. Do not operate the device in closed shelves or cabinets without adequate ventilation.

 Use a freely accessible power outlet to ensure fast disconnection from the mains if necessary.

1. Aligning the antenna (15).
2. Insert charged battery pack (18) until it locks and / or connect power supply (19).

Rem.: The battery pack (18) is not charged by the power supply (19).

7. Use

7.1 Switching On and Off

To switch on: Press button (1).

To switch off: Press button (1) again.

7.2 Adjusting the volume

Increase volume: press "+" button (3).

Decrease volume: press "-" button (2).

7.3 Change between FM (ultra shortwave), AM (medium wave) and Bluetooth (BT) and DAB/DAB+

The set mode is shown in the display (14) (FM / AM / BT / DAB).

To change between FM (ultra shortwave / UKW), AM (medium wave), BT (Bluetooth) and DAB/ DAB+, press the "MODE" button (5) several times.

7.4 Operation R 12-18 and R 12-18 BT AM/FM

• Searching for radio stations

Press " \ll " button (6) or " \gg " button (7) to change the frequency. The current frequency is shown on the display (14).

To search the next **radio station with high signal strength**, press the " \ll " button (6) or press the " \gg " button (7) and **keep pressed briefly**. The frequency of the radio station found is shown on the display (14).

• Store set radio station

Press the "STATION" button (8) **for a long time**. The selected memory number blinks on the display (14).

Rem.: The radio station can only be stored as long as the number is blinking.

Set the desired memory number by pressing buttons " \ll " (6) or " \gg " (7).

Press the "STATION" button (8) **briefly** (store radio station).

- Listening to stored radio stations:
Press "STATION" button (8) **briefly** until the desired stored radio station is shown on the display (14) and played.

7.5 Operation R 12-18 DAB+BT AM/FM

• Searching for radio stations:

Press "l<<" key (6) or ">>|" key (7) to change the frequency. The current frequency is shown on the display (14). To search the next **radio station with high signal strength, press and briefly hold** the "l<<" key (6) or ">>|" key (7). The frequency of the radio station found is shown on the display (14).

• Store set radio station:

Briefly press "SELECT" key (9), click with ">>|" key (7) to the point "Store to Preset" and confirm with briefly pressing on the "SELECT" key (9), select storage space with "l<<" key (6) or ">>|" key (7) and confirm with "SELECT" key (9).

• Listening to stored radio stations:

Press "SELECT" key (9) and navigate with arrow ">>|" key (7) to point "Select Preset". Confirm briefly with "SELECT" key (9) and select station using "l<<" key (6) or ">>|" key (7) and confirm with "SELECT" key (9).

DAB/DAB+ (Digital Audio Broadcasting)

- **Station scan** (starts automatically on initial commissioning):

Press "SELECT" key (9) and select between "Auto Scan" and "Manual Tune" using the ">>|" key (7) - confirm your selection by briefly pressing the "SELECT" key (9) (Auto Scan should be preferred)

- **Set the desired station:**

After the auto scan, all found stations are stored automatically, browse the received stations with "l<<" key (6) and ">>|" key (7).

- **Selection display settings:**

Press "SELECT" key (9), jump to the subitem "RDS Display" using ">>|" key (7). You will get to the menu by pressing again the "SELECT" key (9). Here select your favourites with "l<<" key (6) and ">>|" key (7).

Note: DAB / DAB+ is not transmitted in all countries or areas and cannot be received then.

7.6 Bluetooth (depending on configuration)

1. To change to BT (Bluetooth), press the "MODE" button (5) several times, until BT shows on the display (14) .
2. Activate Bluetooth on your smart phone (or another mobile device such as a tablet).
3. If your smart phone has detected the radio, it will be shown with the device name "METABO R 12-18 BT" / „METABO R 12-18 DAB+BT“.
4. On your smart phone establish the connection to the device "METABO R 12-18 BT" / „METABO R 12-18 DAB+BT“.

- The successful connection is shown on the display (14) by pressing the symbol (12).
5. Start replay e.g. of a song on your smart phone.

7.7 Setting treble, bass, M-sound (depending on configuration)

"M-sound" is a fixed, predefined value for treble and bass.



To change between **treble, bass** and **M-sound**, press the "EQ" button (4) several times.

The active mode is shown on the display (14): "**TREBLE**", "**BASS**" and "**M-sound**".

The set value is shown in the display (14).

To change the setting, press the "-" button (2) or the "+" button (3) .

7.8 Battery pack, displaying the battery pack charge level

 100 % The battery symbol (13) on the display (14) shows the charge level of the battery pack (18).
 66 %
 33 %

 0 Recharge an empty battery pack in a suitable Metabo charger.

Remove battery pack:

Press the battery pack release (17) button and remove the battery pack (18).

Insert battery pack:

Slide in the battery pack (18) until it engages.

8. Accessories

Only use original Metabo battery packs and Metabo accessories.

Use only accessories that fulfil the requirements and specifications listed in these operating instructions.

See www.metabo.com or the catalogue for a complete range of accessories.

9. Repairs

 Repairs to radios must only be carried out by qualified electricians!

If the mains adapter of this device is damaged, it must be replaced with an original Metabo spare part to prevent hazards.

Contact your local Metabo representative if you have Metabo radios requiring repairs. See www.metabo.com for addresses.

You can download a list of spare parts from www.metabo.com.

10. Environmental Protection

Observe the national regulations on environmentally compatible disposal and on the recycling of disused tools, packaging and accessories.

Battery packs may not be disposed of with regular waste. Return faulty or used battery packs to your Metabo dealer!

Do not allow battery packs to come into contact with water!



Only for EU countries: never dispose of power tools in your household waste!

According to European Directive 2012/19/EU on Waste from Electric and Electronic Equipment and implementation in national law, used power tools must be collected separately and recycled in an environmentally-friendly manner.

Discharge the battery pack in the power tool before disposal. Prevent the contacts from short-circuiting (e.g. by protecting them with adhesive tape).

11. Technical Specifications

Explanatory notes on the specifications on page 3.

Subject to change in accordance with technical progress.

FM (UKW) = ultra shortwave reception range

AM (MW) = medium wave reception range

U_A = voltages of the battery packs

U_N = details on power supply

m = Weight (without battery pack)

— direct current

~ AC power

The technical specifications quoted are subject to tolerances (in compliance with the relevant valid standards).

Permitted ambient temperature during operation:

-20 °C to 40 °C.

Notice originale

1. Déclaration de conformité

Nous déclarons sous notre seule responsabilité que cette radio, identifiée par le type et le numéro de série *1), est conforme à toutes les prescriptions applicables des directives *2) et normes *3). Rapport de test *4), Organisme responsable des tests *5), Documents techniques pour *6) - voir page 3.

2. Utilisation conforme à l'usage

Utiliser la radio uniquement avec le bloc d'alimentation d'origine Metabo ou une batterie Li-Ion Metabo d'origine (12 V, 14,4 V, 18 V).

Cet appareil ne doit pas être utilisé par des personnes (y compris des enfants) présentant des capacités physiques, sensorielles ou mentales réduites ou manquant d'expérience et/ou de connaissances, sauf si elles sont surveillées par une personne responsable de leur sécurité ou qu'elles reçoivent des instructions sur l'utilisation de l'outil.

L'utilisateur est entièrement responsable de tous les dommages résultant d'une utilisation non conforme.

Il est impératif de respecter les consignes générales de prévention contre les accidents ainsi que les consignes de sécurité ci-jointes.

3. Consignes générales de sécurité



Dans l'intérêt de votre propre sécurité et afin de protéger votre radio, respecter les passages de texte marqués de ce symbole !



AVERTISSEMENT – Lire la notice d'utilisation afin d'éviter tout risque de blessure.



AVERTISSEMENT – Lire toutes les consignes de sécurité et les instructions.

Le non-respect des consignes de sécurité et des instructions peut être à l'origine d'une électrocution, d'un incendie et/ou de blessures graves.

Conserver toutes les consignes de sécurité et instructions pour une utilisation ultérieure.

Ne remettre votre radio qu'avec ces documents.

4. Consignes de sécurité particulières



Cet appareil doit exclusivement être utilisé à l'intérieur.



Protéger le chargeur contre l'humidité !

Les enfants doivent être surveillés afin de s'assurer qu'ils ne jouent pas avec l'appareil.

Éloigner les enfants de l'appareil et de la zone de travail ! Ranger l'appareil hors de portée des enfants !

En cas de formation de fumée ou de feu dans l'appareil, le débranche immédiatement du secteur !



Protéger les batteries de l'humidité !



Ne pas exposer les batteries au feu !

N'utilisez pas de batteries défectueuses ou déformées !

N'ouvrez pas les batteries !

Ne touchez ni court-circuitez jamais entre eux les contacts d'une batterie.



Une batterie Li-Ion défectueuse peut occasionner une fuite de liquide légèrement acide et inflammable !



En cas de fuite d'acide de batterie et de contact avec la peau, rincez immédiatement et abondamment à l'eau. En cas de projection dans les yeux, lavez-les à l'eau propre et consultez immédiatement un médecin !

Dans le cas d'une radio défectueuse, retirer la batterie de la radio.

Tenir la batterie non utilisée éloignée des trombones, pièces de monnaie, clés, clous, vis ou autres petits objets métalliques susceptibles d'entraîner un shunt entre les contacts. Le court-circuitage des bornes d'une batterie entre elles peut causer des brûlures ou un feu.

Protéger le bloc batterie et les batteries de la chaleur, ainsi que des expositions prolongées au soleil, au feu, à l'eau et à l'humidité. Risque d'explosion.

Recharger les batteries uniquement à l'aide des chargeurs recommandés par le fabricant. Un chargeur conçu pour un certain type de batteries risque de déclencher un incendie s'il est utilisé avec d'autres batteries.

Ne pas utiliser l'appareil à proximité d'eau.

Nettoyer l'appareil uniquement avec un chiffon sec.

Ne pas placer la radio à proximité de sources de chaleur comme les radiateurs, les batteries de chauffe, les fours ou tout appareil similaire qui génère de la chaleur. Ne tenez pas la radio à proximité d'une flamme.

Utiliser uniquement les appareils et accessoires indiqués par le fabricant.

Débrancher l'appareil du secteur en cas d'intempérie, lors de travaux de réglage ou de réparation ou en cas de non-utilisation prolongée.

Les réparations doivent être effectuées uniquement par un personnel spécialisé avec des pièces d'origine. Ces réparations sont nécessaires lorsqu'un appareil a subi un dommage quelconque : bloc d'alimentation défectueux, pénétration d'eau ou chute d'objets sur l'appareil, exposition de la radio à la pluie ou à l'humidité, fonctionnement non conforme ou chute de l'appareil.

Ne pas exposer cet appareil à la pluie ou à l'humidité afin de réduire les risques d'incendie ou d'électrocution.

L'appareil ne doit pas être exposé à des gouttes ou à la pulvérisation d'eau et aucun objet contenant du liquide ne doit être placé sur l'appareil.

Utiliser uniquement des batteries Metabo fournies à cet effet dans l'appareil. L'utilisation de toute autre batterie peut entraîner des blessures, un risque d'incendie et une explosion.

N'exploiter en aucun cas l'appareil dans des étagères ou des armoires fermées sans assurer une ventilation suffisante.

La température de stockage optimale se situe entre 10 °C et 40 °C.

L'appareil ne doit en aucune manière être ouvert ou modifié.

Ne pas laisser la batterie vide pendant plus de 2 semaines dans la radio insérée. Dans le cas contraire, il y a un risque de décharge profonde et d'endommagement des cellules de la batterie. Les batteries profondément déchargées peuvent être rechargées à l'aide d'un chargeur Metabo.

La fiche sert à couper l'alimentation électrique de l'appareil et doit donc toujours être accessible.

Transport de batteries Li-Ion :

L'expédition de batteries Li-Ion est soumise à la législation sur les produits dangereux (UN 3480 et UN 3481). Lors de l'envoi de batteries Li-Ion, clarifiez les prescriptions actuellement valables. Le cas échéant, veuillez vous renseigner auprès de votre transporteur. Un emballage certifié est disponible chez Metabo.

Envoyez uniquement des batteries dont le boîtier est intact et qui ne présentent pas de fuite. Pour l'envoi, sortez la batterie de l'outil. Protégez les contacts de tout court-circuit (par exemple isolez-les à l'aide de ruban adhésif).

5. Vue d'ensemble

Voir page 2.

- 1 Touche marche/arrêt
- 2 Touche diminuer le volume / les graves / les aigus
- 3 Touche augmenter le volume / les graves / les aigus
- 4 Touche de réglage du son (graves / aigus / « M-Sound »)
- 5 Touche pour basculer entre FM (ondes ultra courtes), AM (ondes moyennes), BT (Bluetooth) et DAB/DAB+

- 6 Touche de recherche de station radio (vers le bas)
- 7 Touche de recherche de station radio (vers le haut)
- 8 Touche de mémorisation des stations radio
- 9 Menu key to select diverse fonctions
- 10 Numéro de mémoire de la station radio
- 11 Bluetooth : activé
- 12 Bluetooth : la radio est connectée à un autre appareil Bluetooth
- 13 Affichage de l'état de charge de la batterie
- 14 Écran
- 15 Antenne
- 16 Prise de raccordement pour bloc d'alimentation
- 17 Touche de déverrouillage des batteries
- 18 Batterie *
- 19 Bloc d'alimentation

* Non compris dans la fourniture

6. Mise en service

 Avant la mise en service, comparer si la tension secteur et la fréquence secteur indiquées sur la plaque signalétique correspondent aux caractéristiques du réseau de courant.

 Monter toujours un interrupteur de protection contre les courants de court-circuit (RCD) avec un courant de déclenchement max. de 30 mA en amont.

 Avant la mise en service, veiller à une aération suffisante. Respectez une distance minimale de 5 cm par rapport à tout autre objet. N'exploiter en aucun cas l'appareil dans des étagères ou des armoires fermées sans assurer une ventilation suffisante.

 Utiliser une prise secteur facile d'accès pour pouvoir la débrancher rapidement en cas de problème.

1. Orientation de l'antenne (15).
2. Faire glisser la batterie chargée (18) jusqu'à ce qu'elle s'encliquète.
et/ou
brancher le bloc d'alimentation (19).

Remarque : La batterie (18) n'est pas chargée par le bloc d'alimentation (19).

7. Utilisation

7.1 Marche/arrêt

Allumer : appuyer sur la touche (1).

Éteindre : appuyer de nouveau sur la touche (1).

7.2 Réglage du volume

Augmenter le volume : appuyer sur la touche « + » (3).

Diminuer le volume : appuyer sur la touche « - » (2).

7.3 Commutation entre FM (ondes ultra courtes), AM (ondes moyennes), Bluetooth (BT) et DAB/DAB+

Le mode réglé est affiché à l'écran (14) (FM / AM / BT / DAB).

Pour commuter entre FM (ondes ultra courtes), AM (ondes moyennes), BT (Bluetooth) et DAB/DAB+, appuyer plusieurs fois sur le bouton « MODE ». (5)

7.4 Operation R 12-18 and R 12-18 BT

• Recherche d'une station radio

Appuyer sur la touche « << » (6) ou « >> » (7) pour modifier la fréquence. La fréquence actuelle est affichée à l'écran. (14)

Pour rechercher la **station radio suivante avec une puissance de signal élevée**, appuyer sur la touche « << » (6) ou sur la touche « >> » (7) **et la maintenir brièvement enfoncée**. La fréquence de la station radio trouvée est affichée à l'écran (14).

• Mémorisation des stations de radio

Appuyer sur la touche « STATION » (8) et la **maintenir enfoncée**. Le numéro de mémoire sélectionné clignote à l'écran (14).

Remarque : la station de radio ne peut être mémorisée que tant que le numéro clignote.

Régler le numéro de mémoire souhaité en appuyant sur la touche « << » (6) ou sur la touche « >> » (7).

Appuyer **brièvement** sur la touche « STATION » (8) (sauvegarder la station radio).

• Écoute d'une station radio mémorisée

Appuyer **brièvement** sur la touche « STATION » (8) jusqu'à ce que la station de radio mémorisée souhaitée soit affichée à l'écran (14) et lue.

7.5 Operation R 12-18 DAB+BT AM/FM

• Searching for radio stations:

Press "l<<" key (6) or ">>" key (7) to change the frequency. The current frequency is shown on the display (14). To search the next **radio station with high signal strength, press and briefly hold** the "l<<" key (6) or ">>" key (7). The frequency of the radio station found is shown on the display (14).

• Store set radio station:

Briefly press "SELECT" key (9), click with ">>" key (7) to the point "Store to Preset" and confirm with briefly pressing on the "SELECT" key (9), select storage space with "l<<" key (6) or ">>" key (7) and confirm with "SELECT" key (9).

• Listening to stored radio stations:

Press "SELECT" key (9) and navigate with arrow ">>" key (7) to point "Select Preset". Confirm briefly with "SELECT" key (9) and select station using "l<<" key (6) or ">>" key (7) and confirm with "SELECT" key (9).

DAB/DAB+ (Digital Audio Broadcasting)

- **Station scan** (starts automatically on initial commissioning):

Press "SELECT" key (9) and select between "Auto Scan" and "Manual Tune" using the ">>" key (7) - confirm your selection by briefly pressing the "SELECT" key (9) (Auto Scan should be preferred)

• Set the desired station:

After the auto scan, all found stations are stored automatically, browse the received stations with "l<<" key (6) and ">>" key (7).

• Selection display settings:

Press "SELECT" key (9), jump to the subitem "RDS Display" using ">>" key (7). You will get to the menu by pressing again the "SELECT" key (9). Here select your favourites with "l<<" key (6) and ">>" key (7).

Note: DAB / DAB+ is not transmitted in all countries or areas and cannot be received then.

7.6 Bluetooth (selon l'équipement)

1. Pour passer à BT (Bluetooth), appuyer sur la touche « MODE » (5) plusieurs fois jusqu'à ce que BT apparaisse à l'écran (14).
2. Activez Bluetooth sur votre smartphone (ou tout autre appareil mobile, une tablette par exemple).
3. Si votre smartphone a détecté la radio, celle-ci s'affiche avec le nom de l'appareil « METABO R 12-18 BT » / « METABO R 12-18 DAB+BT ».
4. Connectez votre smartphone à l'appareil « METABO R 12-18 BT » / « METABO R 12-18 DAB+BT ».
L'écran (14) affiche le symbole (12) lorsque la connexion a réussi.
5. Commencez la lecture, par exemple d'une chanson, sur votre smartphone.

7.7 Réglage des aigus (« TREBLE »), des basses (« BASS »), du « M-Sound » (selon l'équipement)

« M-Sound » est une valeur fixe prédéfinie pour les aigus et les basses.

Pour basculer entre **aigus, basses** et **M-Sound**, appuyer plusieurs fois sur la touche « EQ » (4).

Le mode actif s'affiche à l'écran (14) : « **TREBLE** », « **BASS** » et « **M-Sound** ».

La valeur réglée est affichée à l'écran (14).

Pour modifier le réglage, appuyer sur la touche « - » (2) ou sur la touche « + » (3).

7.8 Batterie, affichage de l'état de charge de la batterie



100 % Le symbole de la batterie (13) à l'écran (14) indique l'état de charge de la batterie (18).



66 %



33 %



0

Recharger une batterie vide dans un chargeur Metabo approprié.

Retirer le bloc batterie :

appuyer sur le bouton pour déverrouiller la batterie (17) et retirer la batterie (18).

Insérer la batterie :

Faire glisser la batterie (18) jusqu'à enclenchement.

8. Accessoires

Utilisez uniquement des batteries Metabo et des accessoires Metabo originaux.

Utiliser uniquement des accessoires qui sont conformes aux exigences et aux données caractéristiques indiquées dans la présente notice d'utilisation.

Gamme d'accessoires complète, voir www.metabo.com ou catalogue.

9. Réparations

 Les travaux de réparation sur la radio doivent uniquement être effectués par un électricien !

En cas de dommage sur le bloc d'alimentation de cet appareil, utiliser uniquement des pièces de rechange d'origine Metabo pour éviter tout dommage.

Pour toute réparation sur une radio Metabo, contactez le représentant Metabo. Voir les adresses sur www.metabo.com.

Les listes des pièces détachées peuvent être téléchargées sur www.metabo.com.

10. Protection de l'environnement

Suivez les réglementations nationales concernant l'élimination écologique et le recyclage des machines, des emballages et des accessoires.

Les batteries ne doivent pas être jetées avec les ordures ménagères ! Ramener les batteries défectueuses ou usagées à un revendeur Metabo !

Ne jetez pas les batteries dans l'eau.

 Uniquement pour les pays de l'UE : ne pas jeter les appareils électriques dans les ordures ménagères ! Conformément à la directive européenne 2012/19/UE relative aux déchets d'équipements électriques et électroniques (DEEE) et à sa transposition dans le droit national, les appareils électriques usagers doivent être séparés des autres déchets et remis à un point de collecte des DEEE pour le recyclage. Avant d'éliminer l'outil électrique, déchargez sa batterie. Protégez les contacts de tout court-circuit (par exemple isolez-les à l'aide de ruban adhésif).

11. Caractéristiques techniques

Commentaires sur les indications de la page 3.

Sous réserve de modifications résultant de progrès techniques.

FM (UKW) = Portée de réception haute fréquence

AM (MW) = Portée de réception d'onde moyenne

U_A = Tensions des batteries

U_N = Détails du bloc d'alimentation

m = poids (sans batterie)

— courant continu

~ courant alternatif

Les caractéristiques techniques indiquées sont soumises à tolérance (selon les normes en vigueur correspondantes).

Température ambiante admissible pendant le fonctionnement : -20 °C à 40 °C.

Oorspronkelijke gebruiksaanwijzing

1. Conformiteitsverklaring

Wij verklaren op eigen en uitsluitende verantwoording dat: deze radio's, geïdentificeerd door type en serienummer *1), voldoen aan alle relevante bepalingen van de richtlijnen *2) en normen *3), Testrapport *4), Testende instantie van afgifte *5), Technische documentatie bij *6) - zie pagina 3.

2. Voorgeschreven gebruik van het systeem

De radio alleen gebruiken met de bijbehorende originele Metabo-adapter of een passend origineel Metabo Li-Ion-accupack (12V, 14,4 V, 18 V).

Dit apparaat is niet bestemd voor gebruik door personen (inclusief kinderen) met beperkte fysieke, sensorische of geestelijke capaciteiten of die gebrek aan ervaring en/of kennis hebben, tenzij zij onder toezicht staan van een persoon die verantwoordelijk is voor hun veiligheid of van hem of haar aanwijzingen hebben gekregen over het gebruik van het apparaat.

Alleen de gebruiker is aansprakelijk voor schade door oneigenlijk gebruik.

De algemeen erkende ongevallenpreventievoorschriften en de bijgevoegde veiligheidsinstructies moeten in acht worden genomen.

3. Algemene veiligheidsinstructies



Let voor uw veiligheid en die van uw radio op de passages die zijn voorzien van dit symbool!



WAARSCHUWING – Lees de gebruiksaanwijzing om het risico van letsel te verminderen.



WAARSCHUWING Lees alle

veiligheidsinstructies en aanwijzingen. Als de veiligheidsinstructies en aanwijzingen niet in acht worden genomen, kan dit een elektrische schok, brand en/of ernstig letsel tot gevolg hebben.

Bewaar alle veiligheidsinstructies en aanwijzingen goed met het oog op toekomstig gebruik.

Geef uw radio alleen met deze documenten aan anderen door.

4. Speciale veiligheidsinstructies



Gebruik het apparaat alleen binnenshuis!



Bescherm het apparaat tegen vocht!

Kinderen dienen onder toezicht te staan om ervoor te zorgen dat zij niet met het apparaat spelen.

Houd kinderen uit de buurt van het apparaat resp. het werkbereik! Bewaar het apparaat op een voor kinderen ontoegankelijke plek!

Bij rookontwikkeling of vuur in het apparaat, dit onmiddellijk van het elektriciteitsnet loskoppelen!



Accupacks tegen vocht beschermen!



Accupacks niet aan vuur blootstellen!

Geen defecte of vervormde accupacks gebruiken!

Accupacks niet openen!

Contacten van de accupacks niet aanraken of kortsluiten!



Uit defecte Li-ion-accupacks kan een licht zure, brandbare vloeistof lekken!



Wanneer accuvloeistof eruit lekt en met de huid in aanraking komt, onmiddellijk onder stromend water afspoelen. Wanneer er accuvloeistof in uw ogen terecht komt, was deze dan uit met schoon water en zoek onmiddellijk een arts op voor behandeling!

Bij een defecte radio dient u het accupack uit de radio te halen.

Vorkom aanraking van de niet-gebruikte accu met paperclips, munten, sleutels, spijkers, schroeven en andere kleine metalen voorwerpen die overbrugging van de contacten kunnen veroorzaken. Kortsluiting tussen de accucontacten kan brandwonden of brand tot gevolg hebben.

Bescherm het accupack en de batterijen tegen hitte, waaronder ook langdurige blootstelling aan de zon, vuur, water en vocht. Er bestaat explosiegevaar.

Laad accu's alleen op in oplaadapparaten die door de fabrikant worden geadviseerd. Voor een oplaadapparaat dat voor een bepaald type accu geschikt is, bestaat brandgevaar wanneer het met andere accu's wordt gebruikt.

Gebruik het apparaat niet in de buurt van water.

Maak het alleen schoon met een droge doek.

Plaats de radio niet in de buurt van warmtebronnen, zoals bijv. radiatoren, verwarmingsregisters, fornuizen of soortgelijke apparaten die warmte afgeven. Stel de radio niet bloot aan open vuur.

Gebruik alleen toebehoren of extra apparaten die door de fabrikant zijn aangegeven.

Koppel het apparaat los van het elektriciteitsnet bij onweer, vóór instel- of reparatiewerkzaamheden of

wanneer het gedurende langere tijd niet wordt gebruikt.

Reparaties mogen alleen met originele onderdelen en door vakkundig personeel worden uitgevoerd. Hiervan is sprake wanneer een apparaat op een of andere wijze beschadigd is; dit is o.a. het geval wanneer de adapter defect is, er water in het apparaat is binnengedrongen of er voorwerpen op zijn gevallen, de radio blootgesteld is aan regen of vocht, niet correct functioneert of is gevallen.

Stel dit apparaat niet bloot aan regen of vocht, om het risico van brand of een elektrische schok tegen te gaan.

Het apparaat mag niet worden blootgesteld aan druppels of spatwater en er mogen geen voorwerpen op worden geplaatst die vloeistof bevatten.

Gebruik het apparaat alleen met Metabo-accupacks die hiervoor bestemd zijn. Het gebruik van andere accu's kan tot letsel, brandgevaar en explosie leiden.

Gebruik het apparaat niet in afgesloten schappen of kasten zonder voldoende ventilatie.

De optimale opslagtemperatuur ligt tussen 10°C en 40°C.

Het apparaat mag niet worden geopend of op enige manier worden gewijzigd.

Leg accupacks niet langer dan 2 weken in een radio laten waarvan de stekker uit het stopcontact is gehaald. Anders bestaat de mogelijkheid van diepontlading en beschadiging van de accucellen. De mogelijkheid bestaat, diepontladen accupacks weer op te laden met een Metabo-lader.

De stekker moet, om het apparaat van de stroomvoorziening te scheiden, daarom altijd eenvoudig toegankelijk te zijn.

Transport van Li-ion-accupacks:

Op de verzending van Li-ion accupacks is het voorschrift voor het transport van gevaarlijke stoffen (UN 3480 en UN 3481) van toepassing. Informeer u bij het versturen van Li-ion accupacks naar de actueel geldende voorschriften. Informeer u ook bij uw transportbedrijf. Gecertificeerde verpakking is bij Metabo verkrijgbaar.

Verstuur accupacks alleen als de behuizing onbeschadigd is en er geen vloeistof uit lekt. Voor het verzenden haalt u het accupack uit de machine. De contacten tegen kortsluiting beschermen (bijv. met tape isoleren).

5. Overzicht

Zie pagina 2.

- 1 Toets voor het in-/uitschakelen
- 2 Toets volume / diepte / hoogte verlagen
- 3 Toets volume / diepte / hoogte verhogen
- 4 Toets voor de klankinstelling (diepte / hoogte / "M-Sound")
- 5 Toets voor het wisselen tussen FM (ultra korte golf / UKW), AM (middengolf), BT (Bluetooth) en DAB/DAB+

- 6 Toets voor het zoeken naar radiozenders (naar beneden)
- 7 Toets voor het zoeken naar radiozenders (naar boven)
- 8 Toets voor het opslaan van radiozenders
- 9 Menuknop voor de keuze van diverse functies
- 10 Nummer van de geheugenplek vna de radiozenders
- 11 Bluetooth: geactiveerd
- 12 Bluetooth: radio is verbonden met een ander Bluetooth-apparaat
- 13 Indicatie van de laadtoestand van het accupack
- 14 Display
- 15 Antenne
- 16 Aansluitbus voor de adapter
- 17 Toets voor ontgrendeling van het accupack
- 18 Accupack *
- 19 Adapter

* niet bij de levering inbegrepen

6. Ingebruikname

 Controleer voordat de machine in gebruik wordt genomen of de op het typeplaatje aangegeven spanning overeenkomt met de netspanning.

 Schakel altijd een aardlekschakelaar (RCD) met een max. aanspreekstroom van 30 mA voor de machine.

 Controleer alvorens het apparaat in gebruik te nemen of er voldoende ventilatie is. De minimale afstand tot andere voorwerpen bedraagt 5 cm. Gebruik het apparaat niet in afgesloten schappen of kasten zonder voldoende ventilatie.

 Gebruik een vrij toegankelijk stopcontact, zodat het apparaat snel van het stroomnet kan worden losgekoppeld.

1. Antenne (15) richten.
2. Opgeladen accupack (18) erop schuiven tot deze vast klikt en/of adapter (19) aansluiten.

Opm.: Het accupack (18) wordt niet opgeladen door de adapter (19).

7. Gebruik

7.1 In-/uitschakelen

Inschakelen: toets (1) drukken.

Uitschakelen: toets (1) opnieuw drukken.

7.2 Volume instellen

Volume verhogen: "+"-toets (3) drukken.

Volume verlagen: "-"-toets (2) drukken.

nl NEDERLANDS

7.3 Wisselen tussen FM (ultra korte golf / UKW), AM (middengolf), Bluetooth (BT) en DAB/DAB+

De ingestelde modus wordt weergegeven op het display (14) (FM / AM / BT / DAB).

Om tussen FM (ultra korte golf / UKW), AM (middengolf), BT (Bluetooth) en DAB/DAB+ te wisselen, drukt u meerdere keren op de "MODE"-toets (5).

7.4 Bediening R 12-18 en R 12-18 BT

• Radiozender zoeken

"|<<"-toets (6) of ">>"-toets (7) drukken om de frequentie te veranderen. De actuele frequentie wordt weergegeven op het display (14).

Om de volgende **radiozender met hogere signaalsterkte** te zoeken, de "|<<"-toets (6) of ">>"-toets (7) **drukken en kort ingedrukt houden**. De frequentie van de gevonden radiozender wordt weergegeven op het display (14).

• Ingestelde radiozender opslaan

"STATION"-toets (8) **lang** ingedrukt houden. Het nummer van de geselecteerde geheugenplaats knippert op het display (14).

Opm.: de radiozender kan alleen worden opgeslagen zolang het nummer knippert.

Gewenst nummer van de geheugenplaats door het drukken van de "|<<"-toets (6) of ">>"-toets (7) instellen.

"STATION"-toets (8) **eventjes** drukken (radiozender opslaan).

• Opgeslagen radiozender luisteren

"STATION"-toets (8) zo vaak **kort** drukken, totdat de gewenste opgeslagen radiozender op het display (14) verschijnt en wordt gespeeld.

7.5 Bediening R 12-18 DAB+BT

AM/FM

• Radiozender zoeken:

"|<<"-knop (6) of ">>"-knop (7) drukken om de frequentie te veranderen. De actuele frequentie wordt weergegeven op het display (14). Om naar de volgende **radiozender met hogere signaalsterkte** te zoeken, op de "|<<"-knop (6) of ">>"-knop (7) **drukken en kort ingedrukt houden**. De frequentie van de gevonden radiozender wordt weergegeven op het display (14).

• Ingestelde radiozenders opslaan:

"SELECT"-knop (9) eventjes drukken, met de ">>"-knop (7) naar het punt "Store to Preset" klikken en door eventjes op de "SELECT"-knop (9) te drukken, de geheugenplaats met de "|<<"-knop (6) of ">>"-knop (7) selecteren en met de "SELECT"-knop (9) bevestigen.

• Naar opgeslagen radiozender luisteren:

"SELECT"-knop (9) drukken en met de pijlknop ">>"-knop (7) naar het punt "Select Preset" navigeren. Kort met de "SELECT"-knop (9) bevestigen en met de "|<<"-knop (6) of ">>"-

knop (7) zender selecteren en met de "SELECT"-knop (9) bevestigen.

DAB/DAB+ (Digital Audio Broadcasting)

• Zender zoeken (start automatisch bij de eerste ingebruikname):

"SELECT"-knop (9) drukken en met de ">>"-knop (7) tussen "Auto Scan" en "Manual Tune" selecteren - met een korte druk op de "SELECT"-knop (9) de keuze bevestigen (bij voorkeur Auto Scan)

• Gewenste zender instellen:

Na het automatisch zoeken naar de zenders worden alle gevonden zenders automatisch opgeslagen, met de "|<<"-knop (6) en ">>"-knop (7) door de ontvangen zenders bladeren.

• Keuze display-instellingen:

"SELECT"-knop (9) drukken en met behulp van de ">>"-knop (7) naar het submenu "RDS Display" wisselen. Door opnieuw op de "SELECT"-knop (9) te drukken, komt men terecht in het menu. Hier door op de "|<<"-knop (6) en ">>"-knop (7) te drukken, de voorkeur instellen.

Opmerking: DAB/DAB+ wordt niet in alle landen of bereiken uitgezonden en kan dan niet worden ontvangen.

7.6 Bluetooth (afhankelijk van de uitvoering)

1. Om te wisselen naar BT (Bluetooth), drukt u meerdere keren op de "MODE"-toets (5), totdat BT op het display (14) verschijnt.
2. Activeer Bluetooth op uw smartphone (of een ander mobiel apparaat, zoals bijv. een tablet).
3. Als uw smartphone de radio heeft herkend, wordt deze weergegeven met de naam "METABO R 12-18 BT" / „METABO R 12-18 DAB+BT“.
4. Stel op uw smartphone de verbinding met het apparaat "METABO R 12-18 BT" / „METABO R 12-18 DAB+BT“ tot stand. De succesvolle verbinding wordt op het display (14) weergegeven door het symbool (12).
5. Start de weergave van bijv. een liedje op uw smartphone.

7.7 Hoogte ("TREBLE"), bas ("BASS"), "M-Sound" (afhankelijk van de uitvoering) instellen

"M-Sound" is een vaste, reeds gedefinieerde waarde voor hoogte en bas.





Om tussen **hoogte, bas** en "M-Sound" te wisselen, drukt u meerdere keren op de "EQ"-toets (4).

De actieve modus wordt weergegeven op het display (14): "TREBLE", "BASS" en "M-Sound".

De ingestelde waarde wordt weergegeven op het display (14).

Om de instelling te veranderen, drukt u op de "-"-toets (2) of de "+"-toets (3).

7.8 Accupack, indicatie van de laadtoestand van het accupack

-  100 % Het batterijsymbool (13) op het display (14) toont de laadtoestand van het accupack (18).
-  66 %
-  33 %
-  0 Laad een leeg accupack op met een geschikte Metabo-lader.

Accupack verwijderen:

Toets voor de accupack-ontgrendeling (17) indrukken en accupack (18) eruit trekken.

Accupack plaatsen:

Accupack (18) erop schuiven tot hij vast klikt.

8. Toebehoren

Gebruik alleen originele Metabo-accupacks en Metabo-toebehoren.

Gebruik alleen toebehoren dat voldoet aan de in deze gebruiksaanwijzing genoemde eisen en kenmerken.

Compleet toebehorenprogramma, zie www.metabo.com of de catalogus.

9. Reparatie

 Reparaties aan radio's mogen alleen worden uitgevoerd door een elektromonteur!

Wanneer de adapter van dit apparaat beschadigd wordt, moet het door een origineel Metabo-onderdeel worden vervangen om gevaren te voorkomen.

Neem voor radio's van Metabo die gerepareerd dienen te worden contact op met uw Metabo-vertegenwoordiging. Zie voor adressen www.metabo.com.

Lijsten met reserveonderdelen kunt u via www.metabo.com downloaden.

10. Milieubescherming

Neem de nationale voorschriften in acht voor een milieuvriendelijke verwijdering en de recycling van afgedankte machines, verpakkingen en toebehoren.

Accupacks mogen niet bij het huisvuil worden gegooid! Geef defecte of afgedankte accupacks terug aan de Metabo-handelaar!

Accupacks niet in het water gooien.

 Uitsluitend voor EU-landen: geef uw elektrisch gereedschap nooit met het huisvuil mee! Volgens de Europese richtlijn 2012/19/EG inzake gebruikte elektrische en elektronische apparaten en de vertaling hiervan in de nationale wetgeving dienen oud elektrisch gereedschap gescheiden te worden ingezameld en op milieuvriendelijke wijze te worden afgevoerd. Ontlaad eerst het accupack in het elektrisch gereedschap alvorens het af te voeren. De contacten tegen kortsluiting beschermen (bijv. met tape isoleren).

11. Technische gegevens

Toelichting op de gegevens van pagina 3.

Wijzigingen in het kader van technische verbeteringen voorbehouden.

FM (UKW) = ultra korte golf-ontvangstbereik

AM (MW) = AM-ontvangstbereik

U_A = spanning van het accupack

U_N = informatie over de adapter

m = gewicht (zonder accupack)

≡ gelijkstroom

~ wisselstroom

De vermelde technische gegevens zijn tolerantiewaarden (overeenkomstig de betreffende geldige norm).

Toegestane omgevingstemperatuur tijdens het gebruik: -20 °C tot 40 °C.

Istruzioni originali

1. Dichiarazione di conformità

Dichiariamo sotto la nostra completa responsabilità che queste radio, identificate dai modelli e numeri di serie *1), sono conformi a tutte le disposizioni pertinenti delle direttive *2) e delle norme *3). Rapporto di prova *4), Organismo di controllo rilasciante l'attestato *5), Documentazione tecnica presso *6) - vedere pagina 3.

2. Utilizzo conforme

Utilizzare la radio esclusivamente con il relativo alimentatore Metabo originale o una batteria agli ioni di litio Metabo originale (12 V, 14,4 V, 18 V).

Questo apparecchio non è concepito per essere utilizzato da persone (bambini inclusi) con limitate capacità fisiche, psichiche, sensoriali o intellettuali o con insufficienti esperienze e/o conoscenze, a meno che ciò non avvenga sotto la sorveglianza di personale responsabile per la loro sicurezza o che questo personale fornisca le istruzioni necessarie per utilizzare l'apparecchio.

Per eventuali danni derivanti da un uso improprio del dispositivo, è responsabile esclusivamente l'utilizzatore.

È obbligatorio rispettare le prescrizioni generali per la prevenzione degli infortuni nonché le avvertenze di sicurezza allegate.

3. Avvertenze generali di sicurezza



Per proteggere la propria persona e per una migliore cura della radio, attenersi alle parti di testo contrassegnate con questo simbolo!



AVVERTENZA – Leggere le istruzioni per l'uso al fine di ridurre il rischio di lesioni.



AVVERTENZA Leggere tutte le avvertenze di sicurezza e le relative istruzioni.

Eventuali omissioni nell'adempimento delle avvertenze di sicurezza e delle istruzioni possono causare scosse elettriche, incendi e/o lesioni gravi.

Conservare tutte le avvertenze di sicurezza e le istruzioni per un uso futuro.

La radio va ceduta esclusivamente insieme al presente documento.

4. Avvertenze specifiche di sicurezza



Utilizzare l'utensile soltanto in luoghi chiusi!



Proteggere l'utensile dall'umidità!



I bambini devono essere sorvegliati al fine di garantire che non giochino con l'apparecchio.

Tenere lontano i bambini dall'utensile e dall'area di lavoro! Riporre l'utensile lontano dalla portata dei bambini!

In presenza di fumo o fuoco nell'utensile scollegarlo immediatamente dalla rete elettrica!



Proteggere le batterie dall'umidità!



Non esporre le batterie al fuoco!

Non utilizzare batterie difettose o deformate!

Non aprire le batterie!

Non toccare o mettere in cortocircuito i contatti delle batterie!



Dalle batterie al litio difettose può fuoriuscire un liquido leggermente acido e infiammabile!



Se si verifica una perdita di liquido della batteria e questo entra in contatto con la pelle, risciacquare subito con abbondante acqua. Se il liquido delle batterie entra in contatto con gli occhi, risciacquare con acqua pulita ed affidarsi immediatamente alle cure di un medico!

In caso di guasto alla radio, rimuovere la batteria.

Tenere la batteria non in uso lontana da graffette, monete, chiavi, chiodi, viti o da altri oggetti in metallo di piccole dimensioni che potrebbero causare un ponte tra i contatti. Un eventuale cortocircuito tra i contatti della batteria potrebbe provocare scottature o incendi.

Proteggere le batterie dalle fonti di calore, ad esempio anche da una lunga esposizione ai raggi solari, al fuoco, all'acqua e all'umidità. Si rischia di provocare esplosioni.

Ricaricare le batterie unicamente con i caricabatterie consigliati dal produttore. Un caricabatteria adatto per un certo tipo di batterie potrebbe provocare incendi se lo si utilizza con altri tipi di batterie.

Non utilizzare l'utensile in prossimità dell'acqua.

Pulire l'utensile soltanto con un panno asciutto.

Non posizionare la radio in prossimità di fonti di calore, come ad esempio termosifoni, radiatori, forni o apparecchi simili, che possano erogare calore. Non esporre la radio a fiamme libere.

Utilizzare soltanto gli accessori/i dispositivi supplementari raccomandati dal produttore.

Scollegare l'utensile dalla corrente in caso di temporale, nonché prima di eseguire lavori di messa a punto o riparazione, oppure in caso di inutilizzo prolungato.

Le riparazioni devono essere eseguite soltanto da personale autorizzato con ricambi originali. Tali riparazioni devono essere eseguite ogni qualvolta un utensile viene danneggiato; ad esempio nel caso di un alimentatore difettoso, in caso di penetrazione di acqua o dopo una caduta di oggetti sopra l'utensile, dopo l'esposizione della radio alla pioggia, in caso di malfunzionamento o caduta.

Non esporre l'utensile a pioggia o all'umidità, in modo da ridurre al minimo il rischio di incendio o scossa elettrica.

L'utensile non deve essere esposto a gocce o spruzzi d'acqua, e non devono essere collocati sull'utensile oggetti contenenti liquidi.

Utilizzare solamente le specifiche batterie Metabo previste a tale scopo. L'uso di batterie ricaricabili diverse può causare lesioni, incendi ed esplosioni.

Non mettere in funzione l'utensile all'interno di scaffali chiusi o armadi senza una sufficiente aerazione.

La temperatura di stoccaggio ottimale è compresa tra 10°C e 40°C.

Non aprire l'utensile né alterarlo in qualsivoglia maniera.

Non lasciare la batteria scarica per più di 2 settimane nell'apparecchio radio disinnestato. In caso contrario, le celle della batteria potrebbero scaricarsi completamente e subire danni. È possibile ricaricare di nuovo le batterie completamente scariche tramite un caricabatterie Metabo.

La spina di alimentazione serve a separare l'utensile dall'alimentazione elettrica e quindi deve essere sempre ben accessibile.

Trasporto delle batterie agli ioni di litio:

La spedizione delle batterie agli ioni di litio è soggetta alle norme sulle merci pericolose (UN 3480 e UN 3481). Per la spedizione di batterie agli ioni di litio, informarsi sulle norme attualmente in vigore. Chiedere eventualmente informazioni alla ditta di trasporti incaricata. L'imballaggio certificato è disponibile presso Metabo.

Inviare le batterie solo se l'alloggiamento è intatto e non presenta perdite. Rimuovere la batteria dal dispositivo per la spedizione. Proteggere i contatti dai cortocircuiti (ad esempio isolandoli con nastro adesivo).

5. Sintesi

Vedere pagina 2.

- 1 Pulsante per accensione/spengimento
- 2 Pulsante per aumentare il volume / toni bassi / toni alti
- 3 Pulsante per ridurre il volume / toni bassi / toni alti
- 4 Pulsante per regolazione audio (toni bassi / toni alti / "M-Sound")
- 5 Pulsante per commutare tra FM (onda ultracorta / MF), AM (onda media), BT (Bluetooth) e DAB/DAB+

- 6 Pulsante per la ricerca delle stazioni radio (indietro)
- 7 Pulsante per la ricerca delle stazioni radio (avanti)
- 8 Tasto per la memorizzazione delle stazioni radio
- 9 Tasto menu per selezionare diverse funzioni
- 10 Numero di memorizzazione stazione radio
- 11 Bluetooth: attivato
- 12 Bluetooth: la radio è connessa con un altro dispositivo Bluetooth
- 13 Indicazione del livello di carica della batteria
- 14 Display
- 15 Antenna
- 16 Presa di connessione per l'alimentatore
- 17 Tasto di sbloccaggio della batteria
- 18 Batteria *
- 19 Alimentatore

* non compresa nel volume di fornitura

6. Messa in funzione

 Prima della messa in funzione verificare che la tensione e la frequenza di alimentazione elettrica disponibili corrispondano ai dati elettrici riportati sulla targhetta di identificazione.

 Applicare sempre a monte un interruttore di sicurezza FI (RCD) con corrente di scatto max. di 30 mA.

 Prima di procedere alla messa in funzione, accertarsi che sia garantita una buona aerazione. La distanza minima dagli altri oggetti è di 5 cm. Non mettere in funzione l'utensile all'interno di scaffali chiusi o armadi senza una sufficiente aerazione.

 Utilizzare una presa di corrente facilmente accessibile, che consenta di scollegare rapidamente l'apparecchio dalla corrente elettrica.

1. Orientare l'antenna (15).
2. Spingere la batteria carica (18) fino allo scatto e/o collegare l'alimentatore (19).

Nota: la batteria (18) non viene ricaricata dall'alimentatore (19).

7. Utilizzo

7.1 Accensione / spegnimento

Per accendere: premere il pulsante (1).

Per spegnere: premere di nuovo il pulsante (1).

7.2 Impostare il volume

Per ridurre il volume: premere il pulsante "+" (3).

Per aumentare il volume: premere il pulsante "-" (2).

7.3 Commutare tra FM (onda ultracorta), AM (onda media), Bluetooth (BT) e DAB/DAB+

La modalità impostata è indicata sul display (14) (FM / AM / BT / DAB).

Per commutare tra FM (onda ultracorta / MF), AM (onda media), BT (Bluetooth) e DAB/DAB+ premere ripetutamente il pulsante "MODE" (5).

7.4 Comando R 12-18 ed R 12-18 BT AM/FM

• Ricercare le stazioni radio

Per cambiare la frequenza premere il pulsante " \llcorner " (6) o " \gg " (7). La frequenza attualmente selezionata è visualizzata sul display (14).

Per cercare la successiva **stazione radio con una potenza del segnale elevata tenere premuto brevemente** il pulsante " \llcorner " (6) o " \gg " (7). La frequenza della stazione radio trovata viene visualizzata sul display (14).

• Memorizzare la stazione radio impostata

Premere **a lungo** il pulsante "STATION" (8). Il numero di memorizzazione selezionato lampeggia sul display (14).

Nota: la stazione radio si può memorizzare soltanto mentre lampeggia il numero.

Impostare il numero di memorizzazione desiderato premendo il pulsante " \llcorner " (6) o " \gg " (7).

Premere **brevemente** il pulsante "STATION" (8) (per memorizzare la stazione radio).

• Ascoltare le stazioni radio memorizzate

Premere il pulsante "STATION" (8) **brevemente** e più volte fino a quando la stazione memorizzata desiderata non viene visualizzata sul display (14) e riprodotta.

7.5 Comando R 12-18 DAB+BT AM/FM

• Ricercare le stazioni radio:

Per cambiare la frequenza premere il pulsante " \llcorner " (6) o " \gg " (7). La frequenza attualmente selezionata è visualizzata sul display (14). Per cercare la successiva **stazione radio con una potenza del segnale elevata tenere premuto brevemente** il pulsante " \llcorner " (6) o " \gg " (7). La frequenza della stazione radio trovata viene visualizzata sul display (14).

• Memorizzare la stazione radio impostata:

Premere brevemente il pulsante "SELECT" (9), selezionare "Store to Preset" avanzando con il pulsante " \gg " (7) e confermare premendo brevemente su "SELECT" (9), quindi selezionare la memoria con il pulsante " \llcorner " (6) o " \gg " (7) e confermare con "SELECT" (9).

• Ascoltare le stazioni radio memorizzate:

Premere il pulsante "SELECT" (9) e selezionare il punto "Select Preset" avanzando con il tasto freccia " \gg " (7). Confermare premendo brevemente su "SELECT" (9) e ricercare la

stazione tramite il pulsante " \llcorner " (6) o " \gg " (7), quindi confermare con "SELECT" (9).

DAB/DAB+ (Digital Audio Broadcasting)

• **Funzione di ricerca delle stazioni** (si avvia automaticamente alla prima messa in funzione): Premere il pulsante "SELECT" (9) e selezionare con il pulsante " \gg " (7) tra "Auto Scan" e "Manual Tune" - confermare la voce selezionata premendo brevemente su "SELECT" (9) (è preferibile Auto Scan).

• Impostare la stazione desiderata:

In seguito alla ricerca automatica delle stazioni, tutte le stazioni trovate vengono memorizzate automaticamente; scorrere tra le stazioni ricevute tramite i pulsanti " \llcorner " (6) e " \gg " (7).

• Selezione impostazioni display:

Premere il pulsante "SELECT" (9), saltare al sottopunto "RDS Display" tramite il pulsante " \gg " (7). Premendo di nuovo su "SELECT" (9) si entra nel menu. Selezionare qui la voce preferita tramite " \llcorner " (6) e " \gg " (7).

Nota: il segnale DAB / DAB+ non viene diffuso in tutti i paesi o in tutte le aree, quindi in tal caso non può essere ricevuto.

7.6 Bluetooth (disponibile in base alla dotazione)

1. Per passare alla modalità BT (Bluetooth) premere ripetutamente il pulsante "MODE" (5) fino a quando sul display (14) non viene visualizzato BT.
 2. Attivare il Bluetooth sul proprio smartphone (o su un altro dispositivo mobile, come ad es. il tablet).
 3. Una volta che lo smartphone riconosce la radio, quest'ultima viene indicata con il nome "METABO R 12-18 BT" / „METABO R 12-18 DAB+BT“.
 4. Attivare sullo smartphone la connessione con il dispositivo "METABO R 12-18 BT" / „METABO R 12-18 DAB+BT“.
- L'avvenuta connessione viene indicata sul display (14) tramite il simbolo (12).
5. Avviare sullo smartphone la riproduzione ad es. di un brano musicale.

7.7 Impostare toni alti ("TREBLE"), toni bassi ("BASS"), "M-Sound" (disponibile in base alla dotazione)

"M-Sound" è un valore fisso predefinito per i valori alti e bassi.





Per commutare tra **toni alti, toni bassi ed "M-Sound"** premere ripetutamente il pulsante "EQ" (4).

La modalità attivata è visualizzata sul display (14): "TREBLE", "BASS" ed "M-Sound".

Il valore impostato viene visualizzato sul display (14).

Per cambiare l'impostazione premere il pulsante "-" (2) o "+" (3).

7.8 Batteria, indicazione del livello di carica

	100 % Il simbolo della batteria (13) sul display (14) indica lo stato di carica della batteria (18).
	66 %
	33 %
	0 Ricaricare la batteria scarica tramite un caricabatteria Metabo adeguato.

Per rimuovere la batteria:

Premere il tasto di sblocco (17) ed estrarre la batteria (18).

Per inserire la batteria:

Spingere la batteria (18) fino a farla scattare in posizione.

Ci riserviamo il diritto di apportare modifiche nell'ambito dello sviluppo tecnologico.

FM (UKW)	= gamma di ricezione MF
AM (MW)	= gamma di ricezione OM
U _A	= tensioni delle batterie
U _N	= dati sull'alimentatore
m	= peso (senza batteria)
≡	corrente continua
~	corrente alternata

I dati tecnici sopra indicati sono soggetti a tolleranze (secondo gli standard specifici vigenti).

Temperatura ambiente consentita durante il funzionamento: da -20 °C a 40 °C.

8. Accessori

Utilizzare solo batterie e accessori originali Metabo.

Utilizzare esclusivamente accessori conformi ai requisiti e ai parametri riportati nelle presenti istruzioni per l'uso.

La gamma completa degli accessori è disponibile all'indirizzo www.metabo.com oppure nel catalogo.

9. Riparazione

 Le eventuali riparazioni delle radio devono essere eseguite esclusivamente da elettricisti specializzati.

Se viene danneggiato l'alimentatore di questo utensile, deve essere sostituito con un ricambio originale Metabo, al fine di evitare possibili pericoli.

Nel caso di radio Metabo che necessitino di riparazioni, rivolgersi al proprio rappresentante Metabo di zona. Per gli indirizzi consultare il sito www.metabo.com.

Gli elenchi delle parti di ricambio possono essere scaricati dal sito www.metabo.com.

10. Rispetto dell'ambiente

Attenersi alle norme nazionali riguardo allo smaltimento eco-compatibile e al riciclaggio di macchine fuori servizio, imballaggi e accessori.

Le batterie non devono essere smaltite tra i rifiuti domestici! Consegnare le batterie difettose o usate al rivenditore Metabo!

Non gettare le batterie in acqua.

 Solo per i Paesi UE: non smaltire gli elettrodomestici tra i rifiuti domestici! Secondo la Direttiva europea 2012/19/UE sugli utensili elettrici ed elettronici usati e l'applicazione nel diritto nazionale, gli elettrodomestici usati devono essere smaltiti separatamente e sottoposti ad un sistema di riciclaggio eco-compatibile.

Prima di effettuare lo smaltimento, scaricare la batteria all'interno dell'elettrodomestico. Proteggere i contatti dai cortocircuiti (ad esempio isolandoli con nastro adesivo).

11. Dati tecnici

Spiegazioni relative ai dati riportati a pagina 3.

Manual de instrucciones original

1. Declaración de conformidad

Declaramos bajo nuestra exclusiva responsabilidad que esta radio, identificadas por tipo y número de serie *1), cumple todas las disposiciones pertinentes de las directivas *2) y normas *3). Informe de inspección *4), organismo certificador expedidor *5), documentación técnica *6) - Ver la página 3.

2. Uso según su finalidad

La radio solo se puede poner en marcha con el cable de alimentación original de Metabo o con una batería de iones de litio original de Metabo (12 V, 14,4 V, 18 V).

Este aparato no está pensado para ser utilizado por personas (incluidos los niños) con limitaciones físicas, sensoriales o mentales o que no tengan la experiencia y los conocimientos debidos, a menos que sean vigilados por una persona encargada de su seguridad o que hayan recibido de ésta instrucciones sobre la utilización del adaptador.

Los posibles daños derivados de un uso inadecuado son responsabilidad exclusiva del usuario.

Se deberán respetar las normas sobre prevención de accidentes generalmente aceptadas y las indicaciones de seguridad aquí incluidas.

3. Recomendaciones generales de seguridad



¡Para su propia protección y la de su radio, respete lo indicado en los párrafos marcados con este símbolo!



ADVERTENCIA: lea el manual de instrucciones para reducir el riesgo de accidentes.



ADVERTENCIA: lea íntegramente las indicaciones de seguridad e instrucciones de manejo. *El incumplimiento de las instrucciones de seguridad siguientes puede dar lugar a descargas eléctricas, incendios y/o lesiones graves.*

Guarde estas indicaciones de seguridad e instrucciones de manejo en un lugar seguro.

Si entrega su radio a otra persona, es imprescindible acompañarla de este documento.

4. Indicaciones especiales de seguridad



Utilice el aparato únicamente en lugares cerrados.



Proteja el aparato contra la humedad.

Vigile a los niños para asegurarse de que no juegan con el aparato.

Mantenga a los niños fuera del alcance del aparato y de la zona de trabajo. Guarde el aparato fuera del alcance de los niños.

En caso de haber humo o fuego en el aparato desconéctelo inmediatamente de la red de corriente eléctrica.



Proteja las baterías contra la humedad.



No ponga las baterías en contacto con el fuego.

No utilice baterías defectuosas o deformadas.

No abra la batería.

No toque ni ponga en cortocircuito los contactos de la batería.



De las baterías de litio defectuosas puede llegar a salir un líquido ligeramente ácido e inflamable



En caso de que salga líquido de la batería y entre en contacto con la piel, lávese inmediatamente con abundante agua. En caso de que el líquido entrara en contacto con los ojos, lávelos con agua limpia y acuda inmediatamente a un centro médico.

Retire siempre la batería si la radio está defectuosa.

Mantenga las baterías no usadas lejos de sujetapapeles, monedas, llaves, clavos, tornillos u otras piezas pequeñas que pueden causar un puenteo de los contactos. El cortocircuito de los contactos de la batería puede causar quemaduras o un incendio.

Proteja el acumulador y las baterías contra el calor, p. ej. también contra la radiación solar prolongada, el fuego, el agua y la humedad. Existe peligro de explosión.

Recargue la batería con el cargador especificado por el fabricante. Cada cargador es específico para un tipo de baterías, la utilización de otro tipo de baterías conlleva riesgo de incendio.

No utilice el aparato cerca del agua.

Límpielo únicamente con un paño seco.

No coloque la radio cerca de fuentes de calor como, p. ej., calefactores, hornos o aparatos similares que generen calor. No exponga la radio al fuego abierto.

Utilice únicamente accesorios indicados por el fabricante.

En caso de tormentas así como en caso de trabajos de ajuste o de reparación o si no utiliza el aparato durante un tiempo mayor desconéctelo de la red de corriente eléctrica.

Las reparaciones solo las debe realizar el personal especializado usando repuestos originales. Se realizarán si un aparato está dañado; es decir, si el cable de alimentación está defectuoso, si ha penetrado agua o si se han caído objetos sobre el aparato, si la radio ha estado expuesta a la lluvia o a la humedad, si no funciona correctamente o se ha caído.

No exponga el aparato a la lluvia o a la humedad y minimice así el peligro de un incendio o de un golpe eléctrico.

El aparato no debe ser expuesto al agua, sea por aspersión o rociado y no debe colocarse objetos que contengan líquidos sobre el aparato.

Utilice únicamente las baterías previstas de Metabo que se encuentran en el aparato. El uso de otro tipo de baterías puede provocar lesiones, peligro de incendio y explosión.

No utilice el aparato en estanterías o armarios cerrados que no tengan aireación suficiente.

La temperatura óptima de almacenaje es entre 10°C y 40°C.

No abra el aparato ni lo modifique de ninguna forma.

No deje las baterías descargadas durante más de 2 semanas en la radio desconectada. Si lo hace, podrían descargarse completamente y provocar daño en las celdas. Las baterías descargadas se pueden volver a cargar con un cargador de Metabo.

El enchufe de red sirve para la separación del aparato del suministro de corriente y por esta razón debe estar en todo momento bien accesible.

Transporte de baterías Li-Ion:

El envío de baterías Li-Ion está sujeto a la ley de transporte de mercancías peligrosas (UN 3480 y UN 3481). En caso de envío, cumpla las normas y directivas actualmente vigentes para el transporte de baterías Li-Ion. Consulte, si es necesario, a su empresa de transporte. Metabo puede facilitarle embalajes certificados.

Envíe las baterías únicamente si la carcasa no está deteriorada y no existe fuga de líquido. Extraiga la batería de herramienta para enviarla. Asegure los contactos contra un cortocircuito (p. ej. con cinta adhesiva).

5. Descripción general

Véase la página 2.

- 1 Botón para encender/apagar
- 2 Botón para disminuir el volumen/los graves/los agudos
- 3 Botón para aumentar el volumen/los graves/los agudos
- 4 Botón de los ajustes de sonido (graves/agudos/M-Sound)
- 5 Botón para cambiar entre FM (onda ultracorta), AM (onda media), BT (Bluetooth) y DAB/DAB+
- 6 Botón para buscar radioemisoras (hacia abajo)
- 7 Botón para buscar radioemisoras (hacia arriba)

- 8 Botón para guardar radioemisoras
- 9 Botón de menú para seleccionar diversas funciones
- 10 Número de memoria de radioemisora
- 11 Bluetooth: activado
- 12 Bluetooth: la radio está conectada con otro equipo Bluetooth
- 13 Visualización del nivel de carga de la batería
- 14 Pantalla
- 15 Antena
- 16 Clavija de conexión para el cable de alimentación
- 17 Botón de desbloqueo de la batería
- 18 Batería *
- 19 Cable de alimentación

* no incluido en el volumen de suministro

6. Puesta en servicio

 Antes de la puesta en marcha, compruebe que la tensión y la frecuencia de red que se indican en la placa de identificación se corresponden con las características de la red eléctrica.

 Preconecte siempre un dispositivo de corriente residual FI (RCD) con una corriente de desconexión máxima de 30 mA.

 Antes de conectarlo, asegúrese que la aireación sea suficiente. La separación mínima con otros objetos debe ser superior a 5 cm. No utilice el aparato en estanterías o armarios cerrados que no tengan aireación suficiente.

 Utilice una toma de fácil acceso para garantizar que se pueda desconectar rápidamente la red de corriente eléctrica.

1. Ajuste la antena (15).
2. Inserte la batería cargada (18) hasta que encaje o conecte el cable de (19) alimentación.

Nota: la batería (18) no se cargará con el (19) cable de alimentación.

7. Uso

7.1 Conexión/Desconexión (On/Off)

Conexión: pulse el botón (1).

Desconexión: pulse de nuevo el botón (1).

7.2 Ajuste del volumen

Aumentar el volumen: pulse el botón "+" (3).

Disminuir el volumen: pulse el botón "-" (2).

7.3 Cambio entre FM (onda ultracorta), AM (onda media), Bluetooth (BT) y DAB/DAB+

El modo ajustado aparece en la pantalla (14) (FM / AM / BT / DAB).

Para cambiar entre FM (onda ultracorta), AM (onda media), BT (Bluetooth) y DAB/DAB+ pulse varias veces el botón "MODE" (5).

7.4 Manejo de R 12-18 y R 12-18 BT

AM/FM

• Búsqueda de radioemisora

Pulse el botón " \llcorner " (6) o " $\gg\lrcorner$ " (7) para cambiar la frecuencia. La frecuencia actual aparecerá en la pantalla (14).

Para buscar la siguiente **radioemisora con una buena señal** pulse y mantenga pulsado el botón " \llcorner " (6) o " $\gg\lrcorner$ " (7). La frecuencia de la radioemisora encontrada aparecerá en la pantalla (14).

• Almacenamiento de la radioemisora ajustada

Presione el botón "STATION" (8) **de manera prolongada**. El número de memoria seleccionado parpadeará en la pantalla (14).

Nota: la radioemisora solo se puede guardar mientras parpadea el número.

Ajuste el número de memoria deseado pulsando el botón " \llcorner " (6) o " $\gg\lrcorner$ " (7).

Pulse el botón "STATION" (8) **brevemente** (guardar radioemisora).

• Escucha de las radioemisoras archivadas

Pulse el botón "STATION" (8) **brevemente** varias veces hasta que aparezca en la pantalla y se reproduzca la radioemisora (14) guardada deseada.

7.5 Manejo de R 12-18 DAB+BT

AM/FM

• Buscar radioemisora:

Pulsar el botón " \llcorner " (6) o " $\gg\lrcorner$ " (7) para cambiar la frecuencia. La frecuencia actual aparecerá en la pantalla (14). Para buscar la siguiente **radioemisora con una buena señal pulse y mantenga** pulsado el botón " \llcorner " (6) o " $\gg\lrcorner$ " (7). La frecuencia de la radioemisora encontrada aparecerá en la pantalla (14).

• Almacenamiento de la radioemisora ajustada:

Pulsar el botón "SELECT" (9) brevemente, hacer clic con el botón " $\gg\lrcorner$ " (7) en el punto "Store to Preset" y confirmar pulsando brevemente el botón "SELECT" (9), seleccionar el número de memoria con el botón " \llcorner " (6) o " $\gg\lrcorner$ " (7) y confirmar con el botón "SELECT" (9).

• Escucha de las radioemisoras archivadas:

Pulsar el botón "SELECT" (9) y navegar con el botón de flecha " $\gg\lrcorner$ " (7) al punto "Select Preset". Confirmar brevemente con "SELECT" (9) y con el botón " \llcorner " (6) o " $\gg\lrcorner$ " (7) buscar la emisora y confirmar con "SELECT" (9).

DAB/DAB+ (Digital Audio Broadcasting)

• Búsqueda de emisora (se inicia automáticamente en la primera puesta en marcha):

Pulsar el botón "SELECT" (9) y con el botón " $\gg\lrcorner$ " (7) seleccionar entre "Auto Scan" y "Manual Tune". Pulsando brevemente en el botón "SELECT" (9) confirmar la selección (se le debe dar preferencia a Auto Scan)

• Ajustar la emisora deseada:

Tras la búsqueda de emisora automática, se guardarán automáticamente todas las emisoras encontradas. Puede navegar entre las emisoras encontradas con el botón " \llcorner " (6) y el botón " $\gg\lrcorner$ " (7).

• Selección de los ajustes de pantalla:

Pulse el botón "SELECT" (9) y vaya con el botón " $\gg\lrcorner$ " (7) al subpunto "RDS Display". Pulsando de nuevo el botón "SELECT" (9) se accede al menú. Con el botón " \llcorner " (6) y " $\gg\lrcorner$ " (7) realizar la selección preferida.

Nota: DAB / DAB+ no se emite en todos los países ni en todas las zonas, por lo que no podrá recibirse.

7.6 Bluetooth (en algunos equipos)

1. Para cambiar a BT (Bluetooth), pulse varias veces el botón "MODE" (5) hasta que aparezca (14) BT en la pantalla.
2. Active el Bluetooth en su smartphone (o en otro dispositivo como, por ejemplo, una tableta).
3. Cuando su smartphone detecte la radio, aparecerá con el nombre "METABO R 12-18 BT" / „METABO R 12-18 DAB+BT”.
4. Establezca en su smartphone la conexión con el dispositivo "METABO R 12-18 BT" / „METABO R 12-18 DAB+BT”. Cuando la conexión se establezca correctamente aparecerá en la pantalla (14) el símbolo (12).
5. Inicie la reproducción por ejemplo de una canción en su smartphone.

7.7 Ajuste de los agudos (TREBLE), los graves (BASS) y M-Sound (en algunos equipos)





M-Sound es un valor predefinido fijo para los agudos y los graves.

Para cambiar entre **Agudos, graves y M-Sound** pulse varias veces el botón "EQ" (4).

El modo activo aparecerá en la pantalla (14): "**TREBLE**", "**BASS**" y "**M-Sound**".

El valor ajustado aparece en la pantalla (14). Para cambiar el ajuste, pulse el botón "-" (2) o el botón "+" (3).

7.8 Indicación del estado de carga de la batería

- | | | |
|---|-------|--|
|  | 100 % | El símbolo de batería (13) en la pantalla (14) indica el estado de carga de la batería (18). |
|  | 66 % | |
|  | 33 % | |
|  | 0 | Vuelva a cargar la batería descargada en un cargador apto de Metabo. |

Retirada de la batería:

Pulse el botón de desbloqueo de la batería (17) y retire la batería (18).

Inserción de la batería:

Empuje la batería (18) hasta que quede encajada.

8. Accesorios

Utilice exclusivamente baterías y accesorios originales de Metabo.

Utilice únicamente accesorios que cumplan los requerimientos y los datos indicados en este manual de instrucciones.

Para consultar el programa completo de accesorios, véase www.metabo.com o nuestro catálogo.

9. Reparación

Las reparaciones de las radios solamente las deben efectuar electricistas especializados.

Si se avería el cable de alimentación de este aparato se debe sustituir por un repuesto original de Metabo para evitar algún peligro.

En caso de tener radios de Metabo averiadas, póngase en contacto con su representante de Metabo. En la página www.metabo.com encontrará las direcciones necesarias.

En la página web www.metabo.com puede descargarse las listas de repuestos.

10. Protección del medio ambiente

Cumpla lo estipulado por las normativas nacionales relativas a la gestión ecológica de los residuos y al reciclaje de herramientas, embalajes y accesorios usados.

Las baterías no deben desecharse junto con la basura doméstica. Devuelva las baterías defectuosas o gastadas a su distribuidor Metabo.

No sumerja la batería en agua.



Solo para países de la UE: no tire las herramientas eléctricas a la basura doméstica.

Según la directiva europea 2012/19/UE sobre residuos de aparatos eléctricos y electrónicos y las correspondientes legislaciones nacionales, las herramientas eléctricas usadas deben recogerse por separado y reciclarse de modo respetuoso con el medio ambiente.

Antes de desechar la herramienta, descargue la batería que incluye. Asegure los contactos contra un cortocircuito (p. ej. con cinta adhesiva).

11. Datos técnicos

Notas explicativas sobre la información de la página 3.

Nos reservamos el derecho a efectuar modificaciones en función de las innovaciones tecnológicas.

FM (onda ultracorta)=cobertura de onda ultracorta

AM (onda media)=cobertura de onda media

U_A = tensiones de la batería

U_N = datos del cable de alimentación

m = Peso (sin batería)

--- Corriente continua

~ Corriente alterna

Las datos técnicos aquí indicados están sujetos a rangos de tolerancia (conforme a las normas vigentes).

Temperatura ambiental admitida durante el funcionamiento: de -20 °C a 40 °C.

Manual original

1. Declaração de conformidade

Declaramos, sob nossa responsabilidade: estes rádios, identificadas por tipo e número de série *1), estão em conformidade com todas as disposições aplicáveis das Diretivas *2) e Normas *3). Relatório de teste *4), local de teste emissor *5), documentações técnicas no *6) - ver página 3.

2. Utilização correta

Operar o rádio apenas com a peça de rede original da Metabo correspondente ou com uma bateria de lítio (12V, 14,4 V, 18 V) original da Metabo.

Este aparelho não é adequado para ser utilizado por pessoas (inclusive crianças) com capacidades físicas, sensoriais ou mentais limitadas ou com experiência e/ou conhecimentos insuficientes, a não ser que sejam vigiadas por uma pessoa responsável pela sua segurança, ou que tenham recebido instruções dessa mesma pessoa sobre a utilização do aparelho.

O utilizador é inteiramente responsável por danos que advenham de uma utilização indevida.

Deverá sempre respeitar as normas gerais de prevenção de acidentes aplicáveis e as indicações de segurança juntamente fornecidas.

3. Indicações gerais de segurança



Para a sua própria proteção e para proteção do seu rádio respeite as partes do texto marcadas com este símbolo!



AVISO – Ler o manual de instruções para reduzir o risco de ferimentos.



AVISO Leia todas as indicações de segurança e instruções. *Em caso de não cumprimento das indicações de segurança e das instruções podem ocorrer choques elétricos, incêndios e/ou ferimentos graves.*

Guarde todas as indicações de segurança e instruções para futuras consultas.

Quando entregar este rádio a terceiros, faça-o sempre acompanhado destes documentos.

4. Indicações especiais de segurança



Utilize o aparelho apenas em recintos fechados!



Proteja o seu aparelho de humidade!

As crianças devem ser vigiadas para garantir que não brincam com o aparelho.

Mantenha as crianças longe do aparelho ou da área de trabalho! Guarde o seu aparelho longe do alcance das crianças!

No caso de formação de fumo ou fogo no aparelho, desligue-o imediatamente da rede elétrica!



Proteger as baterias de humidade!



Não expor as baterias a fogo!

Não utilizar baterias danificadas ou deformadas!

Não abrir as baterias!

Não tocar nem curto-circuitar os contactos das baterias!



As baterias de lítio danificadas podem verter um líquido ligeiramente ácido e inflamável!



Caso as baterias vertam líquido e o mesmo entre em contacto com a pele, deverá lavar imediatamente com água abundante. Se o líquido das baterias entrar em contacto com os seus olhos, lave-os com água limpa e consulte imediatamente um médico!

Caso o rádio esteja avariado retire a bateria do rádio.

Quando a bateria não estiver a ser utilizada mantenha-a afastada de agramos, moedas, chaves, pregos, parafusos ou outros pequenos objetos metálicos que possam ligar em ponte os contactos. Um curto-circuito entre os contactos da bateria pode provocar queimaduras ou incêndios.

Proteja as baterias e as pilhas de calor, como por ex. de incidência solar prolongadas, fogo, água e humidade. Existe perigo de explosão.

Apenas deverá recarregar as baterias em carregadores recomendados pelo fabricante. Caso um carregador que é apropriado para um determinado tipo de bateria seja utilizado com outras baterias, existe perigo de incêndio.

Não opere o aparelho próximo à água.

Limpe-o apenas com um pano seco.

Não coloque o rádio próximo de fontes de calor como por ex. aquecedores, acumuladores de calor, fornos ou aparelhos semelhantes que produzam calor. Não exponha o rádio ao fogo aberto.

Utilize apenas aparelhos adicionais/acessórios indicados pelo fabricante.

Desligar o aparelho da rede elétrica em caso de trovoadas, assim como antes de trabalhos de ajuste ou reparações ou ainda, em caso de paragem prolongada.

As reparações devem ser efetuadas exclusivamente por técnicos qualificados que utilizem peças originais. As reparações tornam-se necessárias caso o aparelho tenha sido danificado de alguma forma, isto é se uma peça de rede

estiver danificada, se existir infiltração de água ou caso objetos caiam sobre o aparelho, após uma exposição do rádio à chuva ou humidade, se este não estiver a funcionar corretamente ou após uma eventual queda do aparelho.

Não exponha o aparelho à chuva ou à humidade de forma a minimizar o risco de um incêndio ou de um choque elétrico.

Não exponha o aparelho a salpicos ou a projeções de água e não coloque objetos que contenham líquidos por cima do aparelho.

Utilize apenas as baterias Metabo previstas para o aparelho. A utilização de outras baterias pode provocar ferimentos, perigo de incêndio e explosão.

Não utilizar o aparelho dentro de prateleiras ou armários fechados, sem a devida ventilação.

A temperatura otimizada para o armazenamento encontra-se entre os 10 °C e os 40 °C.

Não abrir ou alterar o aparelho de forma alguma.

Não deixar a bateria descarregada durante mais de 2 semanas no rádio desligado. Caso contrário existe a possibilidade de descarregamento total e de danos nas células da bateria. Existe a possibilidade de recarregar baterias totalmente descarregadas com um carregador Metabo.

A ficha de rede serve para a separação do aparelho da corrente elétrica e deverá permanecer facilmente acessível.

Transporte das baterias de lítio:

a expedição de baterias de lítio deve ocorrer em conformidade com as leis de transporte de mercadorias perigosas (UN 3480 e UN 3481). Informe-se sobre as normas atualmente em vigor ao expedir baterias de lítio. Se necessário, informe-se junto da sua empresa transportadora. Poderá obter uma embalagem certificada junto da Metabo.

A bateria apenas poderá ser expedida caso a caixa não apresente danos e não esteja a verter líquido. Para expedir, retirar a bateria da máquina. Proteger os contactos contra curto-circuito (por ex. isolar com fita adesiva).

5. Vista geral

Ver página 2.

- 1 Botão para ligar / desligar
- 2 Botão para diminuir volume / baixos / agudos
- 3 Botão para aumentar volume / baixos / agudos
- 4 Botão para ajustes do som (baixos / agudos / "M-Sound")
- 5 Botão para alternar entre FM (frequência muito alta/ UKW), AM (frequência média), BT (Bluetooth) e DAB/DAB+
- 6 Botão para pesquisar por emissoras de rádio (descendente)
- 7 Botão para pesquisar por emissoras de rádio (ascendente)
- 8 Botão para memorizar emissoras de rádio
- 9 Botão Menu para seleção de diversas funções

- 10 Número de memorização da emissora de rádio
- 11 Bluetooth: ativado
- 12 Bluetooth: rádio está ligado com outro aparelho com Bluetooth
- 13 Indicação do estado de carga da bateria
- 14 Visor
- 15 Antena
- 16 Tomada de ligação para peça de rede
- 17 Botão para desbloqueio da bateria
- 18 Bateria *
- 19 Peça de rede

* não incluído no equipamento standard

6. Colocação em funcionamento

 Antes de colocar em funcionamento, confirme se os dados da sua rede elétrica coincidem com a tensão de rede e a frequência de rede indicadas na placa de características.

 Ligar sempre previamente um disjuntor de proteção FI (RCD) com uma corrente de disparo máx. de 30 mA.

 Antes de colocar em funcionamento certifique-se de que a ventilação está assegurada. A distância mínima em relação a outros objetos é de 5 cm. Não utilizar o aparelho dentro de prateleiras ou armários fechados, sem a devida ventilação.

 Utilize uma tomada de fácil acesso para possibilitar uma desconexão rápida da rede.

1. Ajustar a antena (15).
2. Inserir a bateria (18) carregada até engatar e / ou
Ligar a peça de rede (19).

Nota: a bateria (18) não está a ser carregada pela peça de rede (19).

7. Utilização

7.1 Ligar / desligar

Ligar: pressionar o botão (1).

Desligar: voltar a pressionar o botão (1).

7.2 Ajustar o volume

Aumentar o volume: pressionar o botão "+" (3).

Reduzir o volume: pressionar o botão "-" (2).

7.3 Alternar entre FM (frequência muito alta), AM (frequência média), Bluetooth (BT) e DAB/DAB+

O modo ajustado é exibido no visor (14) (FM / AM / BT / DAB).

Para alternar entre FM (frequência muito alta / UKW), AM (frequência média), BT (Bluetooth) e DAB/DAB+ pressionar várias vezes o botão "MODE" (5).

7.4 Comando R 12-18 e R 12-18 BT

AM/FM

• Procurar emissoras de rádio

Pressionar o botão "**<<**" (6) ou "**>>**" (7) para alterar a frequência. A frequência atual é exibida no visor (14).

Para pesquisar pela próxima **emissora de rádio com a maior frequência** pressionar o botão "**<<**" (6) ou "**>>**" (7) e **manter brevemente pressionado**. A frequência da emissora de rádio é exibida no visor (14).

• Memorizar emissoras de rádio ajustadas

Pressionar o botão "STATION" (8) **durante um** longo período de tempo. O número de memorização selecionado pisca no visor (14). Nota: apenas é possível memorizar a emissora de rádio enquanto o número estiver a piscar.

Ajustar o número de memorização pretendido pressionando o botão "**<<**" (6) ou "**>>**" (7).

Pressionar **brevemente** o botão "STATION" (8) (memorizar emissoras de rádio).

• Ouvir emissoras de rádio memorizadas

Pressionar **brevemente** o botão "STATION" (8) até ser exibida e reproduzida a emissora da rádio memorizada pretendida no visor (14).

7.5 Comando R 12-18 DAB+BT

AM/FM

• Procurar por emissora de rádio:

Pressionar o botão "**<<**" (6) ou o botão "**>>**" (7) para alterar a frequência. A frequência atual é exibida no visor (14). Para procurar a próxima **emissora de rádio com uma frequência superior**, pressionar o botão "**<<**" (6) ou o botão "**>>**" (7) e **manter pressionado**. A frequência da emissora de rádio encontrada é exibida no visor (14).

• Memorizar as emissoras de rádio ajustadas:

Pressionar brevemente o botão "SELECT" (9), clicar no ponto "Store to Preset" pressionando o botão "**>>**" (7) e confirmar clicando brevemente sobre o botão "SELECT" (9), selecionar o espaço de armazenamento com o botão "**<<**" (6) ou o botão "**>>**" (7) e confirmar com o botão "SELECT" (9).

• Ouvir as emissoras de rádio memorizadas:

Pressionar o botão "SELECT" (9) e navegar com o botão "**>>**" (7) para o ponto "Select Preset". Confirmar brevemente com o botão "SELECT" (9), selecionar a emissora com o botão "**<<**" (6) ou o botão "**>>**" (7) e confirmar com o botão "SELECT" (9).

DAB/DAB+ (Digital Audio Broadcasting)

• Pesquisa de emissoras (inicia automaticamente com a primeira colocação em funcionamento):

Pressionar o botão "SELECT" (9), escolher com o botão "**>>**" (7) entre "Auto Scan" e "Manual Tune" e confirmar a seleção pressionando brevemente sobre o botão "SELECT" (9) (dar preferência a Auto Scan)

• Ajustar a emissora pretendida:

Após a pesquisa automática de emissoras, todas as emissoras encontradas são registadas automaticamente. Para navegar entre as emissoras rececionadas utilize o botão "**<<**" (6) e o botão "**>>**" (7).

• Seleção dos ajustes do visor:

Pressionar o botão "SELECT" (9) e passar para o subponto "Visor RDS" com o botão "**>>**" (7). Ao voltar a pressionar o botão "SELECT" (9) passará para o menu. Efetuar a seleção preferida através do botão "**<<**" (6) e do botão "**>>**" (7).

Nota: DAB / DAB+ não é emitido em todos os países e pode assim não ser rececionado.

7.6 Bluetooth (consoante o equipamento)

1. Para mudar para BT (Bluetooth) pressionar várias vezes o botão "MODE" (5) até ser exibido no visor (14) BT.
2. Ative o Bluetooth no seu Smartphone (ou noutro aparelho móvel, como por ex. Tablet).
3. Assim que o seu Smartphone detetar o rádio, este ser-lhe-á apresentado com o nome do aparelho "METABO R 12-18 BT" / „METABO R 12-18 DAB+BT“.
4. Estabeleça a ligação com o aparelho "METABO R 12-18 BT" / „METABO R 12-18 DAB+BT“ no seu Smartphone.
A ligação bem sucedida é exibida no visor (14) através do símbolo (12).
5. Inicie por exemplo a reprodução de uma música no seu Smartphone.

7.7 Ajustar agudos ("TREBLE"), baixo ("BASS"), "M-Sound" (consoante o equipamento)

"M-Sound" é um valor fixo pré-definido para agudos e baixo.





Para alternar entre **agudos, baixo** e "M-Sound" pressione várias vezes o botão "EQ" (4).

O modo ativo é indicado no visor (14): "TREBLE", "BASS" e "M-Sound".

O valor ajustado é exibido no visor (14).

Para alterar o ajuste pressione o botão "-" (2) ou o botão "+" (3).

7.8 Bateria, indicação do estado de carga da bateria

- | | | |
|---|-------|---|
|  | 100 % | O símbolo da bateria (13) no visor (14) indica o estado de carga da bateria (18). |
|  | 66 % | |
|  | 33 % | |
|  | 0 | Carregue a bateria descarregada com um carregador Metabo apropriado. |

Retirar a bateria:

Pressionar o botão de desbloqueio da bateria (17) e retirar a bateria (18).

Inserir a bateria:

inserir a bateria (18) até engatar.

8. Acessórios

Utilize apenas baterias e acessórios originais da Metabo.

Utilize apenas acessórios que cumpram os requisitos e dados característicos indicados presentes neste manual de instruções.

Poderá consultar o programa completo de acessórios em www.metabo.com ou no catálogo.

9. Reparações



As reparações em rádios apenas devem ser efetuadas por eletricitistas!

Se a peça de rede deste aparelho estiver danificada terá de ser substituída por uma peça sobressalente original da Metabo para evitar perigos.

Caso os rádios Metabo necessitem de reparações, dirija-se ao seu representante Metabo. Poderá consultar os endereços em www.metabo.com

Poderá descarregar as listas de peças sobressalentes em www.metabo.com

10. Proteção do ambiente

Respeite as determinações nacionais sobre a eliminação ecológica e sobre a reciclagem de máquinas usadas, embalagens e acessórios.

As baterias não podem ser eliminadas através do lixo doméstico! Devolver as baterias avariadas ou usadas ao revendedor Metabo!

Não atirar as baterias para a água.



Apenas para países da UE: não colocar as ferramentas elétricas no lixo doméstico! De acordo com a diretiva europeia 2012/19/UE sobre equipamentos elétricos e eletrónicos usados, e na conversão ao direito nacional, as ferramentas elétricas usadas devem ser recolhidas em separado, e entregues a uma reciclagem ecologicamente correta.

Antes de eliminar a bateria descarregue-a na ferramenta elétrica. Proteger os contactos contra curto-circuito (por ex. isolar com fita adesiva).

11. Dados técnicos

Explicações sobre os dados na página 3.

Reservamo-nos o direito de proceder a alterações relacionadas com o progresso tecnológico.

FM (UKW) = Área de receção UKW

AM (MW) = Área de receção MW

U_A = Tensões das baterias

U_N = Dados sobre a peça de rede

m = Peso (sem bateria)

— Corrente contínua

~ Corrente alternada

Os dados técnicos indicados são tolerantes (de acordo com os padrões individuais válidos).

Temperatura ambiente admissível durante o funcionamento: -20 °C até 40 °C.

Bruksanvisning i original

1. Försäkran om överensstämmelse

Vi försäkrar och tar ansvar för att radioapparaterna med typ- och serienummer *1) uppfyller kraven i gällande direktiv *2) och standarder *3). Besiktningssprotokoll *4), utfärdande kontrollinstitut *5), teknisk dokumentation på *6) - se sida 3.

2. Föreskriven användning

Radioapparaten ska endast drivas med tillhörande originalnätet från Metabo eller ett passende Metabo li-jon-batteripaket (12 V, 14,4 V, 18 V).

Enheten är inte avsedd för användning av personer (även barn) med begränsad fysisk, sensorisk eller mental färdighet eller som saknar erfarenhet och/eller kunskaper, dvs. någon som kräver hjälp med anvisningar för att använda enheten eller står under överinseende av någon som ansvarar för säkerheten.

Användaren ansvarar själv för skador som orsakas av felaktig användning.

Allmänna föreskrifter om förebyggande av olycksfall samt bifogade säkerhetsanvisningar måste följas.

3. Allmänna säkerhetsanvisningar



Följ anvisningarna i textavsnitten med den här symbolen för att förebygga personskador och skador på radioapparaten!



WARNING – Läs igenom bruksanvisningen för att minska risken för skador.



WARNING! Läs igenom alla säkerhetsanvisningar och anvisningar.

Om säkerhetsanvisningar och anvisningar inte beaktas kan det leda till elstöt, brand och/eller svåra personskador.

Spara säkerhetsanvisningar och anvisningar för framtida bruk.

Om radioapparaten byter ägare ska även dokumentationen medfölja.

4. Särskilda säkerhetsanvisningar



Produkten får endast användas inomhus!



Skydda laddaren mot fukt!

Håll barn under uppsikt så att de inte leker med produkten.

Håll barn borta från produkten och arbetsområdet!
Förvara produkten oåtkomlig för barn!

Dra genast ur kontakten vid rökutveckling eller brand i produkten!



Skydda batterierna mot fukt!



Skydda batterierna mot brand!

Använd aldrig trasiga eller deformerade batterier!

Öppna aldrig batterierna!

Vidrör eller kortslut aldrig batteripolerna!



Trasiga litiumjonbatterier kan läcka en något sur, brännbar vätska!



Om du får läckande batterivätska på huden, spola direkt med rikliga mängder vatten. Får du batterivätska i ögonen, skölj med rent vatten och sök omedelbart läkarvård!

Ta ut batteripaketet om produkten är defekt.

Se till så att batteriet inte kommer i kontakt med gem, mynt, nycklar, spik, skruv och andra små metallföremål som kan kortsluta batteriet. En kortslutning av batteriets kontakter kan leda till brännskador eller brand.

Skydda batterierna mot värme, även t.ex. exponering mot direkt solljus, eld, vatten samt fukt. Explosionsrisk!

Ladda bara batterierna i laddare som tillverkaren rekommenderar. Om en laddare som är avsedd för en viss typ av batterier används för andra batterityper finns risk för brand.

Använd inte enheten i närheten av vatten.

Rengör bara med torr trasa.

Ställ inte radion i närheten av värmekällor som t.ex. värmeelement, värmare, ugnar och liknande enheter som alstrar värme. Exponera inte radion för öppen eld.

Använd bara de tillsatser/tillbehör som tillverkaren rekommenderar.

Dra ur kontakten vid åska, inställning eller reparation samt om du inte ska använda enheten på ett tag.

Det är bara behörig elektriker som får reparera enheten, använd originaldelar. Det är nödvändigt om enheten blir skadad på något sätt; det kan t.ex. vara trasig nätdel, om vatten trängt in i enheten eller något föremål fallit på den, radion blivit exponerad för regn eller väta, inte fungerar som den ska eller om den fallit.

Exponera inte enheten för regn och väta, så minimera du risken för brand eller stötar.

Exponera inte enheten för vattenstänk, ställ inga vätskefyllda föremål på enheten.

Använd bara batteripaket från Metabo som är avsedda för enheten. Används andra batterier finns risk för kroppsskada, brand och explosion.

Använd inte enheten i slutna hyllor eller skåp utan tillräcklig ventilation.

Optimal förvaringstemperatur ligger mellan 10°C och 40°C.

Du får inte öppna enheten eller göra ändringar på den.

Lämna inte ett tomt batteri längre än 2 veckor i urkopplad radio. Annars finns det risk att batteriet djupurladdas och att cellerna skadas. Djupurladdade batteripaket kan återuppladdas med en laddare från Metabo.

Nätkontakten används för att koppla enheten från strömförsörjningen och måste därför vara lätt åtkomlig.

Transport av litiumjonbatterier:

Frakt av litiumjonbatterier klassas som farligt gods (UN 3480 och UN 3481). Fraktdokumentet för litiumjonbatterier ska uppfylla gällande föreskrifter. Kontakta eventuellt transportföretaget. Det finns certifierat förpackningsmaterial att få hos Metabo.

Skicka endast batterier om kåpan är oskadd och det inte sipprar ut någon vätska. Ta ut batteriet ur maskinen för att skicka det. Säkra kontaktarna mot kortslutning (isolera t.ex. med tejp).

5. Översikt

Se sida 2.

- 1 Knapp för till-/frånslagning
- 2 Knapp för sänkning av volym/bas/diskant
- 3 Knapp för höjning av volym/bas/diskant
- 4 Knapp för ljudinställning (bas/diskant/M-Sound)
- 5 Knapp för växling mellan FM (ultrakortvåg), AM (mellanvåg), BT (Bluetooth) och DAB/DAB+
- 6 Knapp för sökning av radiokanaler (bakåt)
- 7 Knapp för sökning av radiokanaler (framåt)
- 8 Knapp för att lagra radiokanaler
- 9 Menyknapp för urval av olika funktioner
- 10 Lagringsplatsnummer för radiokanal
- 11 Bluetooth: aktiv
- 12 Bluetooth: apparaten är ansluten med en annan Bluetooth-enhet
- 13 Visa batteripaketets laddnivå
- 14 Display
- 15 Antenn
- 16 Uttag för nätdel
- 17 Knapp för att lossa batteriet
- 18 Batteri *
- 19 Nätdel

* ingår inte i leveransen

6. Driftstart

 Kontrollera först att spänningen och frekvensen på märkskylten stämmer överens med nätströmmen du ska använda.

 Förkoppla alltid en jordfelsbrytare (RCD) med en max. aktiveringsström på 30 mA.

 Se till så att ventilationsöppningarna är fria innan du använder enheten. Håll ett avstånd om minst 5 cm till andra föremål! Använd inte enheten i slutna hyllor eller skåp utan tillräcklig ventilation.

 Använd ett lättåtkomligt uttag, så att du snabbt kan dra ur kontakten.

1. Ställa (15) in antennen:
2. Skjut på det laddade batteriet (18) tills det snäpper fast.
och/eller
Ansluta (19) nätdelen:

Obs: Batteripaketet (18) laddas inte av (19) nätdelen.

7. Användning

7.1 Till-/frånslagning

Tillslagning: Tryck på knappen (1).
Frånslagning: Tryck på knappen (1) igen.

7.2 Ställa in volymen

Öka ljudvolymen: tryck på knappen + (3).
Sänka ljudvolymen: tryck på knappen – (2).

7.3 Växla mellan FM (ultrakortvåg), AM (mellanvåg), BT (Bluetooth) och DAB/DAB+

Det inställda läget visas på displayen (14) (FM/AM/ BT / DAB).

För att växla mellan FM (ultrakortvåg), AM (mellanvåg), BT (Bluetooth) och DAB/DAB+ trycker du på MODE-knappen (5) flera gånger.

7.4 Manövrering av R 12-18 och R 12-18 BT AM/FM

• Kanalsökning

Tryck på knappen |<< (6) eller >>| (7) för att ändra frekvensen. Den aktuella frekvensen visas på displayen (14).

För att söka nästa **radiokanal med god signalstyrka** trycker du på knappen |<< (6) eller >>| (7) **och håller den kort intryckt**. Frekvensen på de radiokanaler som hittats visas på displayen (14).

• Lagra inställda radiokanaler

Håll STATION-knappen (8) **intryckt**. Det valda numret för lagringsplatsen blinkar på displayen (14).

Obs: Radiokanalen kan lagras endast under tiden numret blinkar.

Ställ in önskat lagringsplatsnummer genom att trycka på knappen |<< (6) eller >>| (7).

Tryck (8) **kort** på knappen STATION (spara radiokanal).

• Lyssna på lagrad radiokanal

Tryck på STATION-knappen (8) **kort** upprepade gånger tills önskad radiokanal visas på displayen (14) och spelas upp.

7.5 Manövrering av R 12-18 DAB+BT AM/FM

• Sök radiokanal:

Tryck på knappen "l<< (6)" eller knappen ">>l - (7)" för att ändra frekvensen. Den aktuella frekvensen visas på displayen (14). För att söka nästa **radiokanal med god signalstyrka** trycker du på knappen "l<< (6)" eller ">>l (7)" och **håller den kort intryckt**. Frekvensen på de radiokanaler som hittats visas på displayen (14).

• Lagra inställda radiokanaler:

Tryck kort på knappen "SELECT" (9), använd knappen ">>l" (7) för att klicka dig fram till punkten "Store to Preset" och bekräfta genom att klicka kort på knappen "SELECT" (9). Välj lagringsplats med knappen "l<< (6)" eller ">>l" (7) och bekräfta med knappen "SELECT" (9).

• Lyssna på lagrad radiokanal:

Tryck på knappen "SELECT" (9) och navigera med pilknappen ">>l" (7) till punkten "Select Preset". Bekräfta kort med knappen "SELECT" (9), sök kanal med knappen "l<< (6)" eller ">>l" (7) och bekräfta med knappen "SELECT" (9).

DAB/DAB+ (Digital Audio Broadcasting)

• Kanalsökning (startar automatiskt vid den första driftsättningen):

Tryck på knappen "SELECT" (9) och använd knappen ">>l" (7) för att välja mellan "Auto Scan" och "Manual Tune" - tryck kort på knappen "SELECT" (9) för att bekräfta urvalet (Auto Scan rekommenderas)

• Ställ in önskad kanal:

Efter den automatiska kanalsökningen sparas alla hittade kanaler automatiskt, med knappen "l<< (6)" och knappen ">>l" (7) bläddrar du bland de mottagna kanalerna.

• Välj displayinställningar:

Tryck på knappen "SELECT" (9) och använd knappen ">>l" (7) för att gå till underpunkten "RDS Display". Tryck på knappen "SELECT" (9) igen för att gå till meny. Här använder du knappen "l<< (6)" och ">>l" (7) för att välja önskat alternativ.

Obs: DAB/DAB+ sänds inte i alla länder eller regioner och kan i så fall inte tas emot.

7.6 Bluetooth (beroende på utrustning)

1. För att växla till BT (Bluetooth) trycker du på knappen MODE (5) flera gånger tills BT visas på displayen (14).
2. Aktivera Bluetooth på din smarttelefon (eller annan mobil enhet, som surfplatta).
3. När din smarttelefon har hittat radioapparaten visas enhetsnamnet "METABO R 12-18 BT" / „METABO R 12-18 DAB+BT“.

4. Upprätta anslutning till enheten "METABO R 12-18 BT" / „METABO R 12-18 DAB+BT“ i din smarttelefon. Efter korrekt genomförd anslutning visar displayen (14) symbolen (12).
5. Starta uppspelning av t.ex. en låt på din smarttelefon.

7.7 Ställa in diskant (TREBLE), bas (BASS) och M-Sound (beroende på utrustning)





"M-Sound" är ett fast, fördefinierat värde för diskant och bas.

För att växla mellan **diskant, bas** och **M-Sound** trycker du på EQ-knappen (4) flera gånger.

Det aktiva läget visas på displayen (14): **TREBLE, BASS** och **M-Sound**.

Det inställda läget visas på displayen (14). För att ändra inställningen trycker du på knappen - (2) eller knappen + (3).

7.8 Batteripaket, visning av batteripaketets laddnivå

-  100 % Med batterisymbolen (13) på displayen (14) visas batteripaketets laddnivå (18).
-  66 %
-  33 %
-  0 Urladdade batteripaket laddas i lämpliga Metabo-laddare.

Ta ut batteripaketet:

Tryck på knappen för upplåsning av batteripaketet (17) och dra bort batteriet (18).

Sätta i batteripaketet:

Skjut på batteriet (18) tills det snäpper fast.

8. Tillbehör

Använd endast batterier och tillbehör i original från Metabo.

Använd endast tillbehör som uppfyller kraven och specifikationerna i den här bruksanvisningen.

Ett komplett tillbehörssortiment hittar du på www.metabo.com eller i katalogen.

9. Reparation

 Reparation av radioapparaten får endast utföras av behörig elektriker!

Om produktens nätdel skadas måste den bytas ut mot en Metabo originalreservdel för att undvika risk för fara.

Radioapparater från Metabo som behöver repareras ska skickas till din Metabo-återförsäljare. För adresser, se www.metabo.com.

Du kan hämta reservdelslistor på www.metabo.com.

10. Miljöskydd

Följ nationella miljöföreskrifter för omhändertagande och återvinning av uttjänta maskiner, förpackningar och tillbehör.

Du får inte slänga batterier i hushållssoporna!
Lämna tillbaka trasiga eller uttjänta batterier till
Metabo-återförsäljaren!

Släng aldrig batterier i vatten.



Gäller endast för EU-länder: Släng inte uttjänta elverktyg i hushållssoporna! Enligt Europaparlamentets och rådets direktiv 2012/19/EU om avfall som utgörs av eller innehåller elektriska eller elektroniska produkter och införlivande i den nationella lagstiftningen ska elektriska verktyg samlas in separat och återvinnas på ett miljövänligt sätt.

Ladda ur batteriet i elverktyget före återvinning.
Säkra kontakterna mot kortslutning (isolera t.ex. med tejp).

11. Tekniska specifikationer

Förklaringar till uppgifterna finns på sida 3.

Med reservation för tekniska ändringar.

FM (UKW) = Mottagningsområde för ultrakortvågor

AM (MW) = Mottagningsområde för mellanvågor

U_A = Batteripaketets spänningar

U_N = Specifikationer om nätdelen

m = Vikt (utan batteri)

— Likström

~ Växelström

I de tekniska specifikationerna ovan tas även hänsyn till toleranserna (i enlighet med gällande standarder).

Tillåten omgivningstemperatur under drift:

-20 °C till 40 °C.

Alkuperäiset ohjeet

1. Vaatimustenmukaisuusvakuutus

Vakuutamme yksinomaisella vastuullamme, että nämä radiot, merkitty tyyppitunnuksella ja sarjanumerolla *1), vastaavat direktiivien *2) ja standardien *3) kaikkia asiaankuuluvia määräyksiä. Testiraportti *4), myöntävä tarkastuslaitos *5), Tekniset asiakirjat kohdassa *6) – katso sivu 3.

2. Tarkoituksenmukainen käyttö

Käytä radiota vain mukana toimitetun alkuperäisen Metabo-verkkolaitteen kanssa tai sopivalla alkuperäisellä Metabon Li-Ion-akulla (12V, 14,4 V, 18 V).

Tätä laitetta ei ole tarkoitettu sellaisten henkilöiden (mukaan luettuna lapset) käytettäväksi, joilla on fyysisiä, psyykkisiä tai aistirajoitteita tai joilla ei ole käytön vaatimaa kokemusta ja/tai tietoja, paitsi jos käyttö tapahtuu käyttäjän turvallisuudesta vastaavan henkilön valvonnassa tai jos hän on neuvonut, miten laitetta tulee käyttää.

Tarkoituksen vastaisesta käytöstä aiheutuvista vaurioista vastaa ainoastaan käyttäjä.

Yleisesti hyväksytyjä tapaturmantorjuntamääräyksiä ja oheisia turvallisuusohjeita on noudatettava.

3. Yleiset turvallisuusohjeet



Huomioi tällä symbolilla merkityt tekstikohdat itsesi ja radiosi suojaamiseksi!



VAROITUS – Lue käyttöohjeet loukkaantumista varten.



VAROITUS Lue kaikki turvallisuusohjeet ja muut ohjeet. *Turvallisuusohjeiden ja muiden ohjeiden noudattamatta jättäminen saattaa aiheuttaa sähköiskun, tulipalon ja/tai vakavia loukkaantumisia.*

Säilytä kaikki turvallisuusohjeet ja muut ohjeet huolellisesti tulevaa käyttöä varten.

Luovuta radio edelleen vain yhdessä näiden asiakirjojen kanssa.

4. Erityiset turvallisuusohjeet



Käytä laitetta vain sisätiloissa!



Suojaa laite kosteudelta!

Huolehdi siitä, että lapset eivät pääse leikkimään laitteella.

Pidä lapset poissa laitteen ja työskentelyalueen luota! Säilytä laite lasten ulottumattomissa!

Irrota välittömästi sähköverkosta, jos havaitset laitteesta muodostuvan savua tai liekkejä!



Suojaa akut kosteudelta!



Älä altista akkuja tulelle!

Älä käytä viallisia tai vääntyneitä akkuja!

Älä avaa akkuja!

Älä koske akun koskettimiin äläkä oikosulje niitä!



Viallisesta litiumioniakusta voi valua ulos lievästi happopitoista, syttyvää nestettä!



Jos akkunestettä valuu ulos ja sitä joutuu iholle, huuhtele heti runsaalla vedellä. Jos akkunestettä joutuu silmiin, pese puhtaalla vedellä ja hakeudu välittömästi lääkärin hoitoon!

Poista akku viallisesta radiosta.

Pidä irrallaan oleva akku loitolla metalliesineistä, kuten paperinliittimistä, kolikoista, avaimista, nautoista, ruuveista tai muista pienistä metalliesineistä, jotka voivat oikosulkea akun koskettimet. Akkukoskettimien välinen oikosulku saattaa aiheuttaa palovammoja tai johtaa tulipaloon.

Suojaa akku ja paristot kuumuudelta, esimerkiksi pitkäaikaiselta auringonpaisteelta, tulta, vedeltä ja kosteudelta. Muutoin aiheutuu räjähdysvaara.

Lataa akut vain valmistajan suosittelemilla latauslaitteilla. Latauslaite, joka soveltuu määrättyntyyppiselle akulle, saattaa aiheuttaa tulipalovaaran erilaista akkua ladattaessa.

Älä käytä laitetta veden lähellä.

Käytä sen puhdistamiseen vain kuivaa liinaa.

Älä laita radiota lämpöä säteilevien lämpölähteiden lähelle, esimerkiksi lämpöpatterit, lämpöastukset, unitit tai muut vastaavat laitteet. Älä altista radiota avotulelle.

Käytä vain valmistajan ilmoittamia lisälaitteita/tarvikkeosia.

Irrota laite sähköverkosta ukonilmalla sekä ennen säätö- tai korjaustöiden aloittamista tai jos laitetta ei käytetä pitempään aikaan.

Korjaustöitä saavat tehdä vain ammattiasentajat alkuperäisosa käyttäen. Korjaustyöt ovat tarpeen, jos laite on vahingoittunut jollakin tavalla; näihin vikoihin kuuluvat mm. viallinen verkkoilmoitus, jos laitteen sisään on tunkeutunut vettä tai jos laitteen päälle on pudonnut tavaroita, radio on altistunut sateelle tai kosteudelle, ei toimi asianmukaisesti tai on pudonnut lattialle.

Älä altista tätä laitetta sateelle tai kosteudelle. Näin saat minimoitua palo- ja sähköiskuvaaran.

Laitetta ei saa altistaa vesipisaroille tai -roiskeille ja laitteen päälle ei saa asettaa mitään nesteitä sisältäviä esineitä.

Käytä vain laitteelle tarkoitettuja Metabo-akkuja. Muiden akkujen käyttö voi aiheuttaa tapaturmia, tulipalon vaaran ja räjähdyksen.

Älä käytä laitetta suljetuissa hyllyköissä tai kaapeissa, joissa ei ole riittävän tehokasta tuuletusta.

Optimaalinen säilytyslämpötila on 10 ... 40 °C.

Älä avaa laitetta äläkä muuta sitä millään tavalla.

Älä jätä tyhjää akkua 2 viikkoa pitemmäksi ajaksi radioon, joka on irrotettu sähköverkosta. Muuten akkukennot voivat syväpurkautua ja vaurioitua. Syväpurettuja akkuja voidaan ladata uudelleen Metabo-laturilla.

Laitte erotetaan virransyötöstä verkkopistokkeella ja sen vuoksi sen pitää aina olla helposti käytettävissä.

Li-lon-akkujen kuljetus:

Li-lon-akkujen lähettämiseen sovelletaan vaarallisten aineiden kuljetusta koskevaa lainsäädäntöä (UN 3480 ja UN 3481). Ota selvää nykyisin voimassaolevista määräyksistä, kun lähetät Li-lon-akkuja. Kysy tarvittaessa neuvoa kuljetusyritykseltä. Sertifioidun pakkauksen voit hankkia Metabolta.

Lähetä akku vain, kun kotelo on ehjä eikä nestettä valu ulos. Ota akku koneesta lähetettäväksi. Varmista koskettimet oikosulun estämiseksi (esimerkiksi tarranauhalla eristämällä).

5. Yleiskuva

Katso sivu 2.

- 1 Virtapainike
- 2 Äänenvoimakkuuden/syvyyden/korkeuden pienennyspainike
- 3 Äänenvoimakkuuden/syvyyden/korkeuden suurennuspainike
- 4 Äänensovituspainike (syvyydet/korkeudet/ "M-Sound")
- 5 Painike valintaan FM (ultralyhytaalto/ULA), AM (keskiaalto), BT (Bluetooth) ja DAB/DAB+
- 6 Painike radioaseman hakuun (alaspäin)
- 7 Painike radioaseman hakuun (ylöspäin)
- 8 Radioasemien tallennusnäppäin
- 9 Valikkopainike eri toimintojen valintaan
- 10 Radioasemien tallennuspaikkanumero
- 11 Bluetooth: aktivoitu
- 12 Bluetooth: radio on yhdistetty toisen Bluetooth-laitteen kanssa
- 13 Akun varaustilan näyttö
- 14 Näyttö
- 15 Antenni
- 16 Liitäntäholkki verkkolaitteelle
- 17 Akun lukituksen vapautuspainike
- 18 Akku *

19 Verkko-osa

* ei kuulu toimituslaajuuteen

6. Käyttöönotto

 Ennen käyttöönottoa on verrattava, vastaako konekilvessä ilmoitettu verkkojännite ja verkkotaajuus paikallisen sähköverkon arvoja.

 Kytke aina ensin eteen FI-suojakytkin (RCD), jonka maksimilaukeamisvirra on 30 mA.

 Varmista ennen käyttöönottoa, että ilmanvaihto on riittävän tehokasta. Vähimmäisetäisyys muihin esineisiin on 5 cm. Älä käytä laitetta suljetuissa hyllyköissä tai kaapeissa, joissa ei ole riittävän tehokasta tuuletusta.

 Käytä esteettömässä paikassa olevaa pistorasiaa, josta voit irrottaa laitteen nopeasti pois sähköverkosta.

1. Kohdista antenni (15).
2. Työnnä akku (18) paikalleen siten, että se lukittuu ja/tai kytke verkkolaite (19).

Huom.: Verkkolaite (19) ei lataa akkua (18).

7. Käyttö

7.1 Päälle-/poiskytkentä

Päällekytkentä: Paina painiketta (1).

Poiskytkentä: Paina painiketta (1) uudelleen.

7.2 Äänenvoimakkuuden säätö

Äänenvoimakkuuden korottaminen: paina "+"-painiketta (3).

Äänenvoimakkuuden hiljentäminen: paina "-"-painiketta (2).

7.3 Vaihto FM (ultralyhytaalto), AM (keskiaalto), Bluetooth (BT) ja DAB/DAB+-välillä

Asetettu tila näytetään näytöllä (14) (FM / AM / BT / DAB).

Paina "MODE"-painiketta (5) useamman kerran tilojen FM (ultralyhytaallon/ULA), AM (keskiaallon), BT (Bluetooth) ja DAB/DAB+ vaihtoon.

7.4 Käyttö R 12-18 ja R 12-18 BT

AM/FM

• Radioasemien haku

Paina "<<"-painiketta (6) tai ">>"-painiketta (7) taajuuden muuttamiseksi. Ajankohtainen taajuus näytetään näytöllä (14).

Seuraavaan **voimakkaan signaalivahvuuden radioaseman** hakua varten **paina ja pidä lyhyesti painettuna** painiketta "<<" (6) tai painiketta ">>" (7). Löydetyn radioaseman taajuus näytetään näytöllä (14).

• Asetetun radioaseman tallennus

Paina painiketta "STATION" (8) **pitkään**. Valittu tallennuspaikkanumero vilkkuu näytöllä (14).

Huom.: Radioasema voidaan tallentaa vain numeron vilkkuessa.

Aseta haluttu tallennuspaikkanumero painamalla painiketta " \llcorner " (6) tai painiketta " $\gg\lrcorner$ " (7).

Paina painiketta "STATION" (8) **lyhyesti** (radioaseman tallennus).

• **Tallennettujen radioasemien kuuntelu**

Paina painiketta "STATION" (8) **lyhyesti** niin monta kertaa, kunnes haluttu radioasema kuuluu ja näytetään näytöllä (14).

7.5 Käyttö R 12-18 DAB+BT

AM/FM

• **Radioasemien haku:**

Paina painiketta " \llcorner " (6) tai " $\gg\lrcorner$ " (7) taajuuden muuttamiseksi. Ajankohtainen taajuus näytetään näytöllä (14). Seuraavan **voimakkaan signaalivahvuuden radioaseman** hakua varten **paina ja pidä lyhyesti painettuna** painiketta " \llcorner " (6) tai " $\gg\lrcorner$ " (7). Löydetyn radioaseman taajuus näytetään näytöllä (14).

• **Asetetun radioaseman tallennus:**

Paina lyhyesti painiketta "SELECT" (9), klikkaa painikkeella " $\gg\lrcorner$ " (7) kohtaan "Store to Preset" ja vahvista lyhyellä painikkeen "SELECT" (9) painalluksella, valitse tallennuspaikka painikkeella " \llcorner " (6) tai " $\gg\lrcorner$ " (7) ja vahvista painikkeella "SELECT" (9).

• **Tallennettujen radioasemien kuuntelu:**

Paina painiketta "SELECT" (9) ja siirry nuolipainikkeella " $\gg\lrcorner$ " (7) kohtaan "Select Preset". Vahvista lyhyesti painikkeella "SELECT" (9) ja valitse painikkeilla " \llcorner " (6) tai " $\gg\lrcorner$ " (7) kanava ja vahvista painikkeella "SELECT" (9).

DAB/DAB+ (Digital Audio Broadcasting)

• **Kanavahaku** (käynnistyy automaattisesti ensimmäisessä käyttöönottossa):

Paina painiketta "SELECT" (9) ja valitse painikkeella " $\gg\lrcorner$ " (7) vaihtoehtojen "Auto Scan" ja "Manual Tune" välillä – vahvista valinta lyhyellä painikkeen "SELECT" (9) painalluksella (Auto Scan on suositeltava)

• **Halutun kanavan asetus:**

Automaattisen kanavahaun jälkeen kaikki löydetyt kanavat tallennetaan automaattisesti, selaa vastaanotettavia kanavia painikkeilla " \llcorner " (6) ja " $\gg\lrcorner$ " (7).

• **Näyttöasetusten valinta:**

Paina painiketta "SELECT" (9), siirry painikkeen " $\gg\lrcorner$ " (7) avulla alakohtaan "RDS Display". Painamalla uudelleen painiketta "SELECT" (9) pääset valikkoon. Valitse painikkeilla " \llcorner " (6) ja " $\gg\lrcorner$ " (7) mieleisesi valikoima.

Huomautus: DAB / DAB+ ei lähetä kaikissa maissa tai kaikilla alueilla, jonka vuoksi vastaanotto ei tällöin ole mahdollista.

7.6 Bluetooth (varustuksesta riippuvainen)

1. BT (Bluetooth) -tilaan vaihtamiseksi paina "MODE"-painiketta (5) useamman kerran, kunnes näytöllä (14) näkyy BT.

2. Aktivoi älypuhelimesi (tai jonkin muun mobiililaitteen, esim. tabletti) Bluetooth.
3. Kun älypuhelimesi on tunnistanut radion, se näyttää sinulle laitteenimen "METABO R 12-18 BT" / „METABO R 12-18 DAB+BT“.
4. Yhdistä älypuhelimellasi yhteys laitteeseen "METABO R 12-18 BT" / „METABO R 12-18 DAB+BT“.
5. Käynnistä esim. musiikkikappaleesi soitto älypuhelimellasi.

7.7 Diskantin ("TREBLE"), basson ("BASS"), "M-Sound" (varustuksesta riippuvainen) asetus

"M-Sound" on kiinteä, ennakkoon määritetty arvo diskantille ja bassolle.





Paina painiketta (4) useamman kerran, kun haluat vaihtaa **diskantin, basson** ja **"M-Soundin"** välillä.

Aktiivinen tila näytetään näytöllä (14): **"TREBLE"**, **"BASS"** ja **"M-Sound"**.

Asetettu arvo näytetään näytöllä (14).

Asetusten muuttamiseksi paina painiketta "-" (2) tai "+" (3).

7.8 Akun, akun varaustilan näyttö

-  100 % Pariston merkki (13) näytöllä (14)
-  66 % näyttää akun (18) lataustilan.
-  33 % Lataa tyhjä akku sopivalla Metabon laturilla.
-  0

Akun poisto:

Paina akun avauspainiketta (17) ja vedä akku (18) irti.

Akun kunnostaminen:

Työnnä akku (18) paikalleen siten, että se lukittuu.

8. Lisätarvikkeet

Käytä vain alkuperäisiä Metabon akkuja ja Metabon lisävarusteita.

Käytä vain sellaisia lisätarvikkeita, jotka täyttävät tässä käyttöoppaassa ilmoitetut vaatimukset ja ominaistiedot.

Lisävarusteiden täydellisen valikoiman löydät osoitteesta www.metabo.com tai luettelosta.

9. Korjaus

 Radioiden korjaustöitä saavat suorittaa ainoastaan sähköalan ammattilaiset!

Jos laitteen verkkolaite on vaurioitunut, se täytyy vaarojen välttämiseksi korvata alkuperäisellä Metabo-varaosalla.

Jos Metabo-radiosi tarvitsee korjausta, ota yhteyttä Metabo-edustajaan. Katso osoitteet osoitteesta www.metabo.com.

Varaosaluettelot voit ladata osoitteesta www.metabo.com.

10. Ympäristönsuojelu

Noudata käytöstä poistettujen koneiden, pakkausten ja lisätarvikkeiden ympäristöystävällistä hävittämistä ja kierrätystä koskevia kansallisia määräyksiä.

Akkuja ei saa hävittää talousjätteen mukana! Palauta vialliset tai käytöstä poistetut akut Metabomyyjälle!

Älä heitä akkuja veteen.



Vain EU-maille: Älä hävitä sähkötyökaluja kotitalousjätteiden mukana! Sähkö- ja elektroniikkalaiteromua koskevan EU-direktiivin 2012/19/EU ja sen kansallisen täytäntöönpanon mukaan käytetyt sähkötyökalut on kerättävä erikseen ja toimitettava ympäristöä säästävään kierrätykseen.

Ennen kuin viet akun kierrätyspisteeseen, tyhjennä akun lataus sähkötyökalussa. Varmista koskettimet oikosulun estämiseksi (esimerkiksi tarranauhalla eristämällä).

11. Tekniset tiedot

Selitykset sivulla 3 annetuille tiedoille.

Pidätämme oikeuden teknisen kehityksen vaatimien muutoksien tekemiseen.

FM (ULA) = ULA-vastaanottoalue

AM (KA) = KA-vastaanottoalue

U_A = akkujen jännitteet

U_N = verkkolaitteen tiedot

m = paino (ilman akkua)

--- Tasavirta

~ Vaihtovirta

Annetut tekniset tiedot ovat toleranssien mukaisia (vastaavat asianomaisia voimassa olevia standardeja).

Sallittu ympäristön lämpötila käytettäessä:

-20 °C ... +40 °C.

Original bruksanvisning

1. Samsvarserklæring

Vi erklærer på eget ansvar at disse radioene, identifisert med type- og serienummer *1), overholder alle relevante bestemmelser i direktivene *2) og standardene *3). Kontrollrapport *4), Kontrollorgan *5), Teknisk dokumentasjon hos *6) - se side 3.

2. Forskriftsmessig bruk

Radioen skal brukes med den tilhørende originale Metabo adapteren eller et passende Metabo Li-ion batteri (12 V, 14,4 V, 18 V).

Denne maskinen skal ikke brukes av personer (gjelder også barn) som har begrensede fysiske eller psykiske evner eller sanseevner, eller som mangler erfaring eller kunnskap, uten at de er under oppsyn av en person med ansvar for sikkerheten eller de har fått opplæring av denne i hvordan maskinen skal brukes.

Bruker er alene ansvarlig for skader som måtte oppstå pga. u hensiktsmessig bruk.

Generelt gjeldende arbeidsmiljøforskrifter og vedlagt sikkerhetsinformasjon må overholdes.

3. Generelle sikkerhetsanvisninger



For din egen sikkerhet og for å beskytte radioen, er det viktig at du tar hensyn til tekst som er merket med dette symbolet!



ADVARSEL – Les bruksanvisningen for å minimere skaderisikoen.



ADVARSEL Les gjennom all sikkerhetsinformasjon og alle anvisninger. Dersom sikkerhetsinformasjonen og anvisningene ikke overholdes, kan det medføre elektrisk støt, brann og/eller alvorlige skader.

Oppbevar all sikkerhetsinformasjon og alle anvisninger for fremtidig bruk.

Lån bare ut radioen din sammen med disse dokumentene.

4. Spesielle sikkerhetsanvisninger



Apparatet skal bare brukes innendørs.



Beskytt apparatet mot fuktighet.

Barn skal holdes under oppsyn for å unngå at de leker med maskinen.

Hold barn unna apparatet og/eller arbeidsområdet! Oppbevar apparatet utilgjengelig for barn.

Koble umiddelbart apparatet fra strømmettet dersom det oppstår røyk eller flammer i apparatet.



Batteriene må beskyttes mot fuktighet.



Ikke utsett batteriene for åpen ild.

Ikke bruk defekte eller deformerte batterier!
Ikke åpne batteriene!

Kontaktene i batteriene må ikke berøres eller kortsluttes!



Det kan lekke en lett sur, brennbar væske fra ødelagte litium-ion-batterier.



Hvis batterivæske kommer i kontakt med huden, må du straks skylle med rikelig med vann. Hvis du får batterivæske i øynene, må du vaske med rent vann og straks oppsøke lege.

Ta batteriet ut av radioen hvis den går i stykker.

Hold batteriet som ikke er i bruk unna binders, mynter, nøkler, spikre, skruer og andre små metallgjenstander som kan skape en forbindelse mellom kontaktene. En kortslutning mellom batterikontaktene kan føre til forbrenninger eller brann.

Beskytt batterier mot varme, f.eks. direkte sollys, åpen ild, vann og fuktighet. Det er eksplosjonsfare.

Lad bare batteriet i ladere som er anbefalt av produsenten. Det oppstår brannfare hvis en lader som er egnet til en bestemt type batterier, brukes med andre batterier.

Bruk ikke apparatet i nærheten av vann.

Rengjør apparatet med en tørr klut.

Sett ikke radioen i nærheten av varmekilder som f.eks. radiatorer, varmeovner, stekeovner eller lignende apparater (inkl. forsterkere) som produserer varme. Utsett ikke radioen for åpen ild.

Bruk bare tilleggsutstyr/ekstradelere som er godkjente av produsenten.

Koble apparatet fra strømmettet ved tordenvær, ved innstillings- eller reparasjonsarbeid eller hvis apparatet ikke er i bruk over lengre tid.

Apparatet skal bare repareres av fagfolk og deler erstattes med originale reservedeler. Apparatet må repareres dersom det oppstår skader på det, f.eks. hvis det ikke fungerer som det skal, på defekt adapter, hvis apparatet har vært utsatt for vann, regn eller fuktighet eller har vært utsatt for fall.

Unngå at apparatet kommer i kontakt med regn eller fuktighet slik at du unngår risikoen for brann eller elektroshokk.

Utsett ikke apparat for vandrdåper eller -sprut, og plasser aldri gjenstander som inneholder væske oppå apparatet.

Bruk bare det batteriet som følger med i leveransen. Andre batterier kan forårsake skade, brannfare og eksplosjon.

Bruk ikke apparatet i lukkede hyller eller skap uten tilstrekkelig lufting.

Den optimale oppbevaringstemperaturen ligger mellom 10 °C og 40 °C.

Apparatet må ikke åpnes eller endres på noe vis.

La ikke tomme batterier sitte i radioen hvis den er koblet fra i mer enn to uker. Det kan være fare for dyputlading og skade på battericellene. Dyputladede batterier kan lades opp igjen med en Metabo lader.

Støpselet brukes når maskinen skal skilles fra strømmettet og må derfor være lett tilgjengelig

Transport av Lithium-ion-batterier:

Frakt av Lithium-ion-batterier er underlagt bestemmelser for frakt av farlig gods (UN 3480 og UN 3481). Gjør deg kjent med gjeldende forskrifter ved frakt av Lithium-ion-batterier. Ta eventuelt kontakt med transportforetaket du bruker. Metabo kan levere sertifisert emballasje.

Send bare med batteriet hvis maskinhuset er uskadet og det ikke lekker væske. Ta batteriet ut av maskinen når den sendes. Sikre kontaktene mot kortslutning (f.eks. med tape).

5. Oversikt

Se side 2.

- 1 Inn-/utkobling
- 2 Tast for demping av volum / bass / diskant
- 3 Tast for økning av volum / bass / diskant
- 4 Klangjustering (bass / diskant / „M-Sound“)
- 5 Tast for bytte mellom FM (kortbølge / UKW), AM (mellombølge), BT (Bluetooth) og DAB/DAB+
- 6 Tast for søking etter stasjoner (nedover)
- 7 Tast for søking etter stasjoner (oppover)
- 8 Tast for lagring av radiostasjoner
- 9 Menytabst for valg av flere funksjoner
- 10 Nummer på lagringsplass for radiostasjon
- 11 Bluetooth: aktivert
- 12 Bluetooth: Radioen er forbundet med en anen Bluetooth-enhet
- 13 Batteriladeindikator
- 14 Display
- 15 Antenne
- 16 Uttak for strømkabel
- 17 Knapp for å løsne batteriet
- 18 Batteri *
- 19 Adapter

* ikke inkludert

6. Ta i bruk

 Før du tar produktet i bruk må du kontrollere at opplysningene på typeskiltet om spenning og nettfrekvens stemmer overens med forholdene der du er.

 Sett alltid inn en jordfeilbryter (RCD) med maks. utløserstrøm på 30 mA.

 Pass alltid på at det er tilstrekkelig utlufting. Minsteavstanden til andre gjenstander skal minst være 5 cm. Bruk ikke apparatet i lukkede hyller eller skap uten tilstrekkelig lufting.

 Bruk en stikkontakt det er lett å komme til hvis det blir nødvendig å trekke støpselet raskt ut.

1. Juster inn antennen (15).
2. Skyv det ladede batteriet (18) inn til det låses fast.
og / eller
Sett i adapteren (19).

Merk: Batteriet (18) lades ikke opp med adapteren (19).

7. Bruk

7.1 Inn-/utkobling

Koble inn: Trykk tast (1).

Koble ut: Trykk tast (1) på nytt.

7.2 Innstilling av volum

Øke volumet: Trykk „+“-tasten (3).

Senke volumet: Trykk „-“-tasten (2).

7.3 Bytte mellom FM (kortbølge), AM (mellombølge), Bluetooth (BT) og DAB/DAB+

Innstilt modus vises i displayet (14) (FM / AM / BT / DAB).

For å bytte mellom FM (kortbølge / UKW), AM (mellombølge), BT (Bluetooth) og DAB/DAB+ trykkes „MODE“-tasten (5) flere ganger.

7.4 Betjening R 12-18 og R 12-18 BT

AM/FM

• Søke radiostasjon

Trykk „|<<“- (6) eller „>>|“-tasten (7) for å bytte frekvens. Aktuell frekvens vises i displayet (14).

For å finne neste radiostasjon med god signalstyrke, trykkes „|<<“-tasten (6) eller „>>|“-tasten (7) og holdes kort inne. Frekvensen som ble funnet vises i displayet (14).

• Lagre en radiostasjon

Hold „STATION“-tasten (8) trykket lenge inn. Nummeret på den valgte lagringsplassen blinker i displayet (14).

Merk: Radiostasjonen kan bare lagres mens tallet blinker.

Still inn ønsket lagringsplass-nummer ved å trykke „|<<“-tasten (6) eller „>>|“- (7).

Trykk kort på „STATION“-tasten (8) (lagre radiosender).

no NORSK

• Lytte til lagret radiostasjon

Trykk **kort** på „STATION“-tasten (8) til ønsket sender kommer opp i displayet (14) og spilles.

7.5 Betjening R 12-18 DAB+BT AM/FM

• Søke etter radiostasjon:

Trykk „|<<“-tasten (6) eller „>>|“-tasten (7) for å bytte frekvens. Aktuell frekvens vises i displayet (14). For å finne neste **radiostasjon med god signalstyrke**, trykkes „|<<“-tasten (6) eller „>>|“-tasten (7) og **holdes kort inne**. Frekvensen til radiostasjonen som ble funnet vises i displayet (14).

• Lagre en radiostasjon:

Trykk kort på „SELECT“-tasten (9), klikk deg fram til "Store to Preset" med „>>|“-tasten (7) og bekreft med et kort trykk på „SELECT“ (9); velg lagringsplass med „|<<“-tasten (6) eller „>>|“-tasten (7) og bekreft med „SELECT“ (9).

• Lytte til lagret radiostasjon:

Trykk „SELECT“-tasten (9) og gå med „>>|“-tasten (7) til punktet „Select Preset“. Bekreft kort med „SELECT“-tasten (9) og bruk „|<<“-tasten (6) eller „>>|“-tasten (7) til å velge sender; bekreft med „SELECT“ (9).

DAB/DAB+ (Digital Audio Broadcasting)

• Stasjonssøk (starter automatisk første gang den tas i bruk):

Trykk „SELECT“-tasten (9) og velg mellom „Auto Scan“ og „Manual Tune“ med „>>|“-tasten (7); bekreft valget med et kort trykk på „SELECT“- (9) (Auto Scan anbefales)

• Innstilling av ønsket stasjon:

Etter et automatisk sendersøk lagres alle stasjonene som ble funnet automatisk. Bruk „|<<“- (6) „>>|“-tasten (7) for å bla gjennom stasjonene.

• Valg av displayinnstillinger:

Trykk "SELECT"-tasten (9); gå til underpunktet „RDS Display“ med „>>|“-tasten (7). Du kommer inn i menyen med et nytt trykk på „SELECT“ (9). Så kan du bruke „|<<“-tasten (6) og „>>|“-tasten (7) til å gjøre dine valg.

Merk: DAB / DAB+ brukes ikke i alle land/områder og vil da ikke kunne mottas.

7.6 Bluetooth (modellavhengig)

1. For å bytte til BT (Bluetooth), trykkes „MODE“-tasten (5) flere ganger, til displayet (14) viser BT.
2. Aktiver Bluetooth på smarttelefonen din (eller på en annen mobil enhet, f.eks. et nettbrett).
3. Når smarttelefonen din har funnet radioen, kommer den opp som "METABO R 12-18 BT" / „METABO R 12-18 DAB+BT“.
4. Opprett forbindelse fra smarttelefonen til enheten "METABO R 12-18 BT" / „METABO R 12-18 DAB+BT“.
5. Symbolet (12) i displayet (14) viser at forbindelsen er vellykket.
6. Sett igang f.eks. musikk på smarttelefonen din.

7.7 Still inn diskant („TREBLE“), bass („BASS“), „M-Sound“ (modellavhengig)

„M-Sound“ er faste, forhåndsdefinerte verdier for diskant og bass .





For å bytte mellom **diskant, bass** og „M-Sound“ trykker du „EQ“-tasten (4) flere ganger.

Aktiv modus vises i displayet (14): „TREBLE“, „BASS“ og „M-Sound“.

Innstilt verdi vises i displayet (14) (FM / AM / BT).

For å forandre på innstillingen trykkes „-“-tasten (2) eller „+“-tasten (3).

7.8 Batteri, batteriladeindikator

	100 %	Batterisymbolet (13) i displayet (14)
	66 %	viser hvor mye kraft som finnes i batteriet (18).
	33 %	
	0	Tomme batterier lades opp på nytt i en passende Metabo-lader.

Ta ut batteriet:

Trykk på knappen (17) som løser ut batteriet (18) og trekk det ut.

Sett inn batteriet:

Skyv inn batteriet (18) til det smekker på plass.

8. Tilbehør

Bruk alltid bare originale Metabo batterier / tilbehør.

Bruk kun tilbehør som oppfyller kravene og spesifikasjonene som er nevnt i denne bruksanvisningen.

Det komplette tilbehørsprogrammet finner du på www.metabo.com eller i katalogen.

9. Reparasjon



Reparasjoner på radioer skal kun utføres av elektriker!

Dersom nettdelen til dette apparatet blir skadet, må det erstattes av en original Metabo-reservedel for å unngå farer.

Ved behov for reparasjon av Metabo radioer ber vi deg ta kontakt med nærmeste Metabo forhandler. Adresser finner du på www.metabo.com.

Du kan laste ned reservedelslister fra www.metabo.com.

10. Miljøvern

Følg nasjonale forskrifter for miljøvennlig kassering og resirkulering av gamle maskiner, emballasje og tilbehør.

Batterier må ikke kastes i husholdningsavfallet. Gi defekte eller brukte batterier tilbake til Metabo-forhandleren!

Ikke kast batterier i vann.



Gjelder kun land i EU: Elektroverktøy skal ikke kastes i husholdningsavfallet! Iht. EU-direktiv 2012/19/EF om kasserte elektriske og elektroniske produkter (EE-avfall) og iverksettelse iht. nasjonal rett må kassert elektroverktøy

samles atskilt og bringes til miljøvennlig gjenvinning.

Før du kasserer batteriet, må det lades ut i elektroverktøyet. Sikre kontaktene mot kortslutning (f.eks. med tape).

11. Tekniske data

Forklaringer til opplysningene på side 3.

Med forbehold om endringer grunnet tekniske forbedringer.

FM (UKW) = UKW-mottaksområde

AM (MW) = MW-mottaksområde

U_A = Spenningen i batteriet

U_N = Opplysninger om nettadapteren

m = vekt (uten batteri)

== Likestrøm

~ Vekselstrøm

Angitte tekniske data kan variere (i henhold til de gjeldende standardene).

Tillatt omgivelsestemperatur ved bruk:

-20 °C til 40 °C.

Original brugsanvisning

1. Overensstemmelseserklæring

Vi erklærer under eneansvar: Disse radioer, identificeret ved angivelse af type og serienummer *1), opfylder alle relevante bestemmelser i direktiverne *2) og standarderne *3). Kontrolrapport *4), Udførende kontrolorgan *5), Teknisk dossier ved *6) - se side 3.

2. Apparatets formål

Radioen må kun betjenes med den tilhørende, originale Metabo-strømforsyning eller en passende Metabo-Li-Ion-batteripakke (12V, 14,4 V, 18 V).

Dette apparat er ikke beregnet til at blive anvendt af personer (inklusive børn) med nedsat fysisk, sensorisk eller psykisk funktionsevne eller af personer med manglende erfaring og/eller viden, medmindre disse personer er under opsyn af en person, som er ansvarlig for deres sikkerhed, eller de har fået instruktioner fra denne person om, hvordan apparatet skal anvendes.

For skader på grund af anvendelse til andre formål end de tiltænkte er brugeren alene ansvarlig.

Generelt anerkendte forskrifter om ulykkesforebyggelse og vedlagte sikkerhedsanvisninger skal overholdes.

3. Generelle sikkerhedsanvisninger



Vær opmærksom på de tekstafsnit, der er markeret med dette symbol, for din egen og radioens sikkerhed!



ADVARSEL – læs brugsanvisningen for at reducere faren for personskader.



ADVARSEL Læs alle sikkerhedsinstrukser og anvisninger. Hvis sikkerhedsinstrukserne og anvisningerne ikke overholdes, er der risiko for elektrisk stød, brand og/eller alvorlige personskader.

Alle sikkerhedsanvisninger og andre anvisninger skal opbevares til fremtidig brug. Videregiv kun radioen sammen med disse dokumenter.

4. Særlige sikkerhedsinstrukser



Brug kun opladeren indendøre!



Beskyt opladeren mod fugtighed!

Børn skal være under opsyn for at sikre, at de ikke leger med apparatet.

Hold børn væk fra apparatet eller arbejdsområdet! Opbevar apparatet utilgængeligt for børn!

I tilfælde af røgudvikling eller brand i apparatet skal stikket straks trækkes ud af stikkontakten!



Beskyt batteripakker mod fugtighed!



Udsæt ikke batteripakker for ild!

Brug ingen defekte eller deformerede batteripakker!

Åbn ikke batterier!

Berør eller kortslut ikke batteriernes kontakter!



Der kan sive let sur, brændbar væske ud af defekte Li-ion-batterier!



Skyl straks med rigelige mængder vand, hvis batterivæsken kommer i kontakt med huden. Skyl øjnene med rent vand og søg straks læge, hvis batterivæsken kommer i øjnene!

Ved en defekt radio skal man tage batteripakken ud af radioen.

Ikke benyttede batterier må ikke komme i berøring med clips, mønter, nøgler, søm, skruer eller andre små metalgenstande, da disse kan kortslutte kontakterne. En kortslutning mellem batterikontakterne øger risikoen for personskader i form af forbrændinger.

Beskyt batteripakke og batterier mod varme, f.eks. også før længere solindstråling, samt mod ild, vand og fugtighed. Der er eksplosionsfare.

Oplad kun batterierne i opladere, der er anbefalet af producenten. En oplader, der er egnet til en bestemt type batterier, må ikke benyttes med andre batterier - brandfare.

Brug ikke apparatet i nærheden af vand.

Rengør kun apparatet med en tør klud.

Stil ikke radioen i nærheden af varmekilder, f.eks. radiatorer, varmekilder, ovne eller lignende apparater, som overfører varme. Udsæt ikke radioen for åben ild.

Brug kun ekstraudstyr eller tilbehør, som er godkendt af producenten.

Træk stikket ud af stikkontakten i tordenvej, før indstillings- og reparationsarbejde, eller hvis apparatet ikke skal bruges i længere tid.

Reparationer skal udføres af kvalificeret personale ved brug af originale reservedele. Reparation er nødvendig, hvis apparatet på en eller anden måde er blevet beskadiget, herunder hører bl.a. defekte netdele, hvis der er spildt væske eller faldet genstande ned på apparatet, hvis apparatet er blevet udsat for regn eller fugtighed, ikke fungerer normalt eller er blevet tabt.

Undgå at udsætte apparatet for regn eller fugtighed, da dette kan medføre risiko for brand eller elektrisk stød.

Apparatet må ikke udsættes for dryp eller stænk, og der må ikke placeres genstande fyldt med væske på apparatet.

Brug kun den tilhørende Metabo-batteripakke i enheden. Brug af andre batterier kan medføre personskader, brandfare og eksplosion.

Apparatet må ikke anvendes i lukkede reoler eller skabe uden tilstrækkelig ventilation.

Den optimale opbevaringstemperatur ligger mellem 10° C og 40° C.

Apparatet må ikke åbnes eller ændres på nogen måde.

Et tomt batteri må ikke sidde i radioen i mere end 2 uger, når netledningen er trukket ud. Der er ellers risiko for dybdeafledning og beskadigelse af battericellerne. Der er mulighed for at oplade fuldt afladede batterier med en Metabo-oplader.

Netstikket bruges til at adskille enheden fra strømforsyningen og skal derfor altid være let tilgængeligt.

Transport af Li-ion-batterier:

Forsendelse af Li-ion-batterier skal ske i henhold til reglerne om farligt gods (UN 3480 og UN 3481). Tjek de aktuelle regler ved forsendelse af Li-ion-batterier. Spørg evt. din speditør til råds. Certificeret emballage kan rekvireres hos Metabo.

Send kun batterier, hvis kabinettet er ubeskadiget, og der ikke trænger væske ud. Tag batteriet ud af maskinen før forsendelse. Beskyt kontakterne mod kortslutning (isoler fx med tape).

5. Oversigt

Se side 2.

- 1 Tænd/Sluk-tast
- 2 Tast til reducere af lydstyrke/bas/diskant
- 3 Tast til forøgelse af lydstyrke/bas/diskant
- 4 Tast til indstilling af klang (bas/diskant/„M-Sound“)
- 5 Tast til skift mellem FM (ultrakortbølge/UKW), AM (mellembølge), BT (Bluetooth) og DAB/DAB+
- 6 Tast til radiokanalsøgning (nedad)
- 7 Tast til radiokanalsøgning (opad)
- 8 Tast til lagring af radiokanaler
- 9 Menutast til valg af forskellige funktioner
- 10 Nummer på lagringsplads for radiokanal
- 11 Bluetooth: Aktiveret
- 12 Bluetooth: Radioen er forbundet til en anden Bluetooth-enhed
- 13 Visning af ladetilstanden på batteripakken
- 14 Display
- 15 Antenne
- 16 Tilslutningsstik til strømforsyning
- 17 Knap til frigørelse af batteripakke
- 18 Batteripakke *
- 19 Strømforsyning

* Ikke inkluderet i leveringsomfanget

6. Idriftsættelse

 Sammenlign før idriftsættelsen, om den angivne netspænding og netfrekvens på typeskiltet stemmer overens med data for dit strømnet.

 Man skal altid forkoble en FI-afbryder (RCD) med en maks. brydestrøm på 30 mA.

 Sørg for at der er tilstrækkelig ventilation, før apparatet tages i brug. Minimumsafstand til andre genstande er min. 5 cm. Apparatet må ikke anvendes i lukkede reoler eller skabe uden tilstrækkelig ventilation.

 Brug en frit tilgængelig stikdåse, så stikket hurtigt kan trækkes ud.

1. Justering af antenne (15).
2. Skub den opladede batteripakke (18) på til den falder på plads.
og/eller
Tilslutning af strømforsyning (19).

Bem.: batteripakken (18) oplades ikke af strømforsyningen (19).

7. Anvendelse

7.1 Tænd/sluk

Tænd: Tryk på tasten (1).

Sluk: Tryk på tasten (1) igen.

7.2 Indstilling af lydstyrke

Forøg lydstyrke: Tryk på tasten „+“ (3).

Reducer lydstyrke: Tryk på tasten „-“ (2).

7.3 Skift mellem FM (ultrakortbølge), AM (mellembølge), Bluetooth (BT) og DAB/DAB+

Den indstillede tilstand vises i displayet (14) (FM/AM/BT/DAB).

For at skifte mellem FM (ultrakortbølge/UKB), AM (mellembølge), BT (Bluetooth) og DAB/DAB+, skal man trykke på „MODE“-tasten (5) flere gange.

7.4 Betjening R 12-18 og R 12-18 BT

AM/FM

• Søgning af radiokanaler

Tryk på „|<<“-tasten (6) eller „>>|“-tasten (7) for at ændre frekvens. Den aktuelle frekvens vises på displayet (14).

For at søde den næste radiokanal med højere signalstyrke, skal man trykke på „|<<“-tasten (6) eller „>>|“-tasten (7) og holde den kort nede. Frekvensen for den fundne radiokanal vises på displayet (14).

• Lagring af indstillet radiokanal

Tryk på „STATION“-tasten (8) i lang tid. Det valgte hukommelsesnummer blinker på displayet (14).

Bem.: Radiokanalen kan kun gemmes mens nummeret blinker.

da DANSK

Indstil det ønskede hukommelsesnummer ved at trykke på „|<<“-tasten (6) eller „>>|“-tasten (7).

Tryk på „STATION“-tasten (8) i kort tid (lagring af radiokanal).

• Sådan hører du lagrede radiokanaler

Tryk på „STATION“-tasten (8) i kort tid, indtil den ønskede, gemte radiokanal vises på displayet (14) og afspilles.

7.5 Betjening R 12-18 DAB+BT

AM/FM

• Søgning af radiokanaler:

Tryk på tasten „|<<“ (6) eller tasten „>>|“ (7) for at ændre frekvens. Den aktuelle frekvens vises på displayet (14). Tryk på tasten „|<<“ (6) eller tasten „>>|“ (7) og hold den trykket ind i kort tid for at søge efter den næste radiokanal med høj signalstyrke. Frekvensen for den fundne radiokanal vises på displayet (14).

• Gem indstillet radiokanal:

Tryk kortvarigt på tast „SELECT“ (9), klik videre til punktet „Store to Preset“ med tasten „>>|“ (7) og bekræft med et kortvarigt tryk på tasten „SELECT“ (9), vælg nummer med tasten „|<<“ (6) eller tasten „>>|“ (7) og bekræft ved tryk på tasten „SELECT“ (9).

• Sådan vælger du gemte radiokanaler:

Tryk på tasten „SELECT“ (9) og spring med pil-tasten „>>|“ (7) til punktet „Select Preset“. Bekræft ved kort tryk på tasten „SELECT“ (9) og vælg kanal med tasten „|<<“ (6) eller „>>|“ (7) og bekræft ved tryk på tasten „SELECT“ (9).

DAB/DAB+ (Digital Audio Broadcasting)

• Søgning efter kanaler (starter automatisk ved første ibrugtagning):

Tryk på tasten „SELECT“ (9) og vælg med tasten „>>|“ (7) mellem „Auto Scan“ og „Manual Tune“ - bekræft valget med et kort tryk på tasten „SELECT“ (9) (det anbefales at bruge Auto Scan)

• Indstilling af den ønskede kanal:

Efter automatisk kanalsøgning gemmes alle de fundne kanaler midlertidigt. Man kan bladre igennem de modtagne kanaler med tasten „<<“ (6) og tasten „>>|“ (7).

• Valg af displayindstillinger:

Tryk på tasten „SELECT“ (9), spring med tasten „>>|“ (7) til underpunktet „RDS Display“. Ved gentaget tryk på tasten „SELECT“ (9) kommer man til menuen. Vælg her den foretrukne indstilling med tasten „|<<“ (6) og tasten „>>|“ (7).

Bemærk: DAB / DAB+ udsendes ikke i alle lande og områder og kan derfor ikke modtages.

7.6 Bluetooth (udstyrsafhængigt)

1. For at skifte til BT (Bluetooth), skal man trykke på „MODE“-tasten (5) flere gange, indtil displayet (14) viser BT.
2. Aktivér Bluetooth på din smartphone (eller på en anden mobil enhed, som f.eks. tablet).

3. Når din smartphone har genkendt radioen, vises den med enhedsnavnet „METABO R 12-18 BT“ / „METABO R 12-18 DAB+BT“.
4. Opret forbindelse til enheden „METABO R 12-18 BT“ / „METABO R 12-18 DAB+BT“ på din smartphone. En korrekt forbindelse vises på displayet (14) via symbolet (12).
5. Start afspilningen, f.eks. af et musikstykke, på din smartphone.

7.7 Indstilling af diskant („TREBLE“), bas („BASS“), „M-Sound“ (udstyrsafhængigt)

„M-Sound“ er en fast, prædefineret værdi for diskant og bas.

For at skifte mellem **diskant, bas** og „M-Sound“, skal du trykke på „EQ“-tasten (4) flere gange.

Den aktive tilstand vises på displayet (14): „TREBLE“, „BASS“ og „M-Sound“.

Den indstillede tilstand vises i displayet (14).

For at ændre indstillingen, skal man trykke på „-“-tasten (2) eller „+“-tasten (3).

7.8 Batteripakke, visning af batteripakkens ladetilstand



100 % Batterisymbolet (13) på displayet



66 % (14) viser ladetilstanden på batteripakken (18).



33 %



0 Genoplad en afladet batteripakke i en egnet Metabo-oplader.

Fjernelse afbatteripakke:

Tryk på batteriudløseren (17), og træk batteripakken (18) ud.

Indsættelse afbatteripakke:

Skub batteripakken (18) i, til den går i hak.

8. Tilbehør

Anvend kun originale batteripakker fra Metabo og Metabo-tilbehør.

Brug kun tilbehør, der opfylder de krav og specifikationer, som er angivet i denne brugsanvisning.

Det komplette tilbehørsprogram findes på www.metabo.com eller i kataloget.

9. Reparation



Reparationer på radioer må kun udføres af en faguddannet elinstallatør!

Hvis apparatets netdel bliver beskadiget, skal det udskiftes med en original Metabo-reservedel for at undgå risici.

Henvend dig til din Metabo-forhandler, hvis du har Metabo radioer, der skal repareres. Adresser findes på www.metabo.com.

Reservedelslister kan downloades på www.metabo.com.

10. Miljøbeskyttelse

Overhold de nationale regler om miljøvenlig bortskaffelse og genbrug af udtjente maskiner, emballage og tilbehør.

Batteripakker må ikke bortskaffes sammen med almindeligt husholdningsaffald! Returner defekte eller brugte batteripakker til Metabo-forhandleren!

Smid ikke batteripakker i vandet.



Kun for EF-lande: El-værktøj må ikke smides i husholdningsaffaldet! I henhold til det europæiske direktiv 2012/19/EU om affald af elektrisk og elektronisk udstyr og gennemførelsen i national lovgivning skal brugte el-værktøjer indsamles adskilt og afleveres miljørigtigt til genbrug.

Aflad batteripakken i el-værktøjet, før den bortskaffes. Beskyt kontakterne mod kortslutning (isoler fx med tape).

11. Tekniske data

Forklaringer til oplysningerne på side 3.

Forbeholdt ændringer som følge af tekniske fremskridt.

FM (UKW) = UKW-dækningsområde

AM (MW) = MW-dækningsområde

U_A = Spændinger på batteripakken

U_N = Angivelser for strømforsyning

m = vægt (uden batteri)

⎓ Jævnstrøm

~ Vekselstrøm

De angivne tekniske data er tolerancesat (svarende til de aktuelt gældende standarder).

Tilladt omgivelsestemperatur ved drift:

-20 °C til 40 °C.

Oryginalna instrukcja obsługi

1. Deklaracja zgodności

Oświadczamy z pełną odpowiedzialnością, że niniejsze radioodbiorniki, oznaczone typem i numerem seryjnym *1), spełniają wszystkie obowiązujące przepisy dyrektyw *2) i norm *3). Raport z badań *4), jednostka certyfikująca *5), dokumentacja techniczna *6) - patrz strona 3.

2. Użytkowanie zgodne z przeznaczeniem

Radioodbiornika używać tylko z przynależnym, oryginalnym zasilaczem Metabo albo z odpowiednim, oryginalnym akumulatorem Li-Ion (12 V, 14,4 V, 18 V).

Niniejszego urządzenia nie wolno używać osobom (również dzieciom) o ograniczonych zdolnościach fizycznych, sensorycznych lub umysłowych ani osobom nieposiadającym odpowiedniego doświadczenia i/lub wiedzy, chyba że nadzoruje je osoba odpowiedzialna za ich bezpieczeństwo lub otrzymały od takiej osoby instrukcje, w jaki sposób użytkować urządzenie.

Odpowiedzialność za szkody powstałe w wyniku użytkowania niezgodnego z przeznaczeniem ponosi wyłącznie użytkownik.

Przestrzegać ogólnie obowiązujących przepisów BHP oraz dołączonych informacji dotyczących bezpieczeństwa.

3. Ogólne informacje dotyczące bezpieczeństwa



Dla bezpieczeństwa użytkownika oraz w celu ochrony radioodbiornika szczególną uwagę zwrócić na miejsca w tekście oznaczone tym symbolem!



OSTRZEŻENIE – W celu zminimalizowania ryzyka obrażeń zapoznać się z treścią instrukcji obsługi.



OSTRZEŻENIE **Przeczytać wszystkie informacje dotyczące bezpieczeństwa i zalecenia.** *Nieprzestrzeganie informacji dotyczących bezpieczeństwa i zaleceń może być przyczyną porażenia prądem elektrycznym, pożaru i/lub poważnych obrażeń.*

Starannie przechowywać wszystkie informacje dotyczące bezpieczeństwa i zalecenia, aby móc z nich skorzystać w przyszłości.

Przekazując radioodbiornik innym osobom, przekazać również niniejszą instrukcję.

4. Specjalne informacje dotyczące bezpieczeństwa



Używać urządzenia wyłącznie w pomieszczeniach!



Chronić urządzenie przed wilgocią!



Doπιlnować, aby dzieci nie bawiły się urządzeniem. Nie pozwalać na zbliżanie się dzieci do urządzenia i obszaru roboczego! Urządzenie przechowywać w miejscu niedostępnym dla dzieci!

W przypadku wydostawania się dymu lub ognia natychmiast odłączyć urządzenie od sieci!



Chronić akumulatory przed wilgocią!



Nie wkładać akumulatorów do ognia!

Nie używać uszkodzonych ani odkształconych akumulatorów!

Nie otwierać akumulatorów!

Nie dotykać i nie zwiercać styków akumulatora!



Z uszkodzonych akumulatorów Li-Ion może wyciec lekko kwasowa ciecz palna!



W razie wydostania się cieczy z akumulatora i kontaktu ze skórą bezzwłocznie spłukać to miejsce dużą ilością wody. Jeżeli ciecz z akumulatora dostanie się do oczu, przepłukać oczy czystą wodą i bezzwłocznie udać się do lekarza!

W przypadku uszkodzenia radioodbiornika wyjąć z niego akumulator.

Nie używane akumulatory przechowywać z daleka od spinaczy, monet, kluczy, gwoździ, śrub i innych niewielkich metalowych przedmiotów mogących spowodować zwarcie wyprowadzeń akumulatora. Zwarcie biegunów akumulatora może skutkować oparzeniami lub pożarem.

Akumulatory i baterie chronić przed działaniem wysokiej temperatury, np. przed dłuższym nasłonecznieniem, oraz ognia, wody i wilgoci. Niebezpieczeństwo wybuchu.

Akumulatory ładować wyłącznie za pomocą ładowarek zalecanych przez producenta. Ładowanie innego typu akumulatorów ładowarką przeznaczoną do ładowania określonego typu akumulatorów grozi pożarem.

Nie używać urządzenia w pobliżu wody.

Czyścić wyłącznie suchą ściereczką.

Radioodbiornika nie ustawiać w pobliżu źródeł ciepła, np. grzejników, kaloryferów, pieców lub podobnych urządzeń wytwarzających ciepło. Nie narażać radioodbiornika na działanie otwartego ognia.

Stosować wyłącznie urządzenia dodatkowe i elementy osprzętu zalecane przez producenta.

Podczas burzy, przed przystąpieniem do nastawiania lub naprawy lub w przypadku nieużywania przez dłuższy czas odłączyć urządzenie od sieci elektrycznej.

Naprawy powinni przeprowadzać wyłącznie specjaliści przy użyciu oryginalnych części. Naprawy są konieczne w przypadku wszelkich uszkodzeń urządzenia; np. uszkodzenie zasilacza, przedostanie się wody do wnętrza, upadek przedmiotów na urządzenie, wystawienie radioodbiornika na działanie deszczu lub wilgoci, nieprawidłowe działanie lub upuszczenie urządzenia.

Aby zminimalizować ryzyko pożaru lub porażenia prądem elektrycznym, urządzenia nie wystawiać na działanie deszczu lub wilgoci.

Chronić urządzenie przed kapiącą lub bryzającą wodą. Na urządzeniu nie wolno stawiać żadnych przedmiotów zawierających płyn.

W urządzeniu stosować wyłącznie odpowiednie akumulatory Metabo. Stosowanie innego typu akumulatorów grozi obrażeniami, pożarem i wybuchem.

Nie używać urządzenia w zamkniętych szafkach i szafach bez dostatecznej wentylacji.

Optymalna temperatura przechowywania wynosi od 10°C do 40°C.

Nie otwierać urządzenia ani nie dokonywać w nim żadnych modyfikacji.

Rozładowanego akumulatora nie pozostawiać w niepodłączonym radioodbiorniku dłużej niż przez 2 tygodnie. W przeciwnym razie zachodzi niebezpieczeństwo głębokiego rozładowania i uszkodzenia ogniwa akumulatora. Głęboko rozładowane akumulatory można ponownie naładować za pomocą ładowarki Metabo.

Wtyczka sieciowa służy do odłączania urządzenia od zasilania, dlatego musi być zawsze łatwo dostępna.

Transport akumulatorów Li-Ion:

Warunki przesyłania akumulatorów Li-Ion regulują przepisy dotyczące towarów niebezpiecznych (UN 3480 i UN 3481). W przypadku wysyłki akumulatorów Li-Ion zapoznać się z aktualnie obowiązującymi przepisami. W razie potrzeby zasięgnąć informacji w firmie transportowej. Certyfikowane opakowania są dostępne w Metabo.

Akumulatory wolno wysyłać wyłącznie, gdy ich obudowa jest nieuszkodzona i z wnętrza nie wydostaje się płyn. Przed wysyłką wyjąć akumulator z maszyny. Zabezpieczyć styki przed zwarcieniem (np. zaizolować taśmą klejącą).

5. Elementy urządzenia

Patrz strona 2.

- 1 Przycisk do włączania/wyłączania
- 2 Przycisk zmniejszania głośności / tonów niskich / tonów wysokich
- 3 Przycisk zwiększania głośności / tonów niskich / tonów wysokich
- 4 Przycisk regulacji barwy dźwięku (tony niskie / tony wysokie / „M-Sound”)

- 5 Przycisk przełącznika FM (fale ultrakrótkie / UKF), AM (fale średnie), BT (Bluetooth) oraz DAB/DAB+
- 6 Przycisk wyszukiwania stacji (w dół)
- 7 Przycisk wyszukiwania stacji (w górę)
- 8 Przycisk zapisywania stacji w pamięci
- 9 Przycisk menu do wyboru funkcji
- 10 Numer miejsca stacji w pamięci
- 11 Bluetooth: aktywny
- 12 Bluetooth: radioodbiornik jest połączony z innym urządzeniem Bluetooth
- 13 Wskaźnik stanu naładowania akumulatora
- 14 Wyświetlacz
- 15 Antena
- 16 Przyłącze do zasilacza
- 17 Przycisk do odblokowywania akumulatora
- 18 Akumulator *
- 19 Zasilacz

* brak w zakresie dostawy

6. Uruchomienie

 Przed uruchomieniem urządzenia sprawdź, czy napięcie zasilania i częstotliwość sieci podane na tabliczce znamionowej są zgodne z parametrami sieci w miejscu pracy.

 Na zasilaniu elektrycznym zainstalować wyłącznik różnicowoprądowy (RCD) o maks. prądzie wyzwalającym 30 mA.

 Przed uruchomieniem upewnij się, że zapewniona jest wentylacja. Minimalna odległość od innych przedmiotów wynosi 5 cm. Nie używać urządzenia w zamkniętych szafkach i szafach bez dostatecznej wentylacji.

 Korzystać z łatwo dostępnego gniazda, aby umożliwić szybkie odłączenie urządzenia od sieci.

1. Ustawić antenę (15).
 2. Wsunąć naładowany akumulator (18) do zatrzasknięcia w blokadzie. i/lub podłączyć zasilacz (19).
- Uwaga: zasilacz (19) nie ładuje akumulatora (18).

7. Użytkowanie

7.1 Włączanie/wyłączanie

Włączanie: nacisnąć przycisk (1).
Wyłączanie: nacisnąć ponownie przycisk (1).

7.2 Ustawianie głośności

Zwiększanie głośności: nacisnąć przycisk „+” (3).
Zmniejszanie głośności: nacisnąć przycisk „-” (2).

7.3 Przełączanie między FM (fale ultrakrótkie), AM (fale średnie), Bluetooth (BT) oraz DAB/DAB+

Nastawiony tryb pracy widnieje na wyświetlaczu (14) (FM / AM / BT / DAB).

Aby przełączyć między FM (fale ultrakrótkie / UKF), AM (fale średnie), BT (Bluetooth) oraz DAB/DAB+, naciskać wielokrotnie przycisk „MODE” (5).

7.4 Obsługa R 12-18 i R 12-18 BT

AM/FM

• Wyszukiwanie stacji

Aby zmienić częstotliwość, nacisnąć przycisk „|<<” (6) albo „>>|” (7). Aktualna częstotliwość widnieje na wyświetlaczu (14).

Aby znaleźć następną **stację o silnym sygnale**, nacisnąć i krótko przytrzymać przycisk „|<<” (6) albo „>>|” (7). Częstotliwość znalezionej stacji widnieje na wyświetlaczu (14).

• Zapisywanie nastawionej stacji

Przytrzymać **długo** wciśnięty przycisk „STATION” (8). Wybrany numer miejsca w pamięci miga na wyświetlaczu (14).
Uwaga: stację można zapisać tylko dopóki numer miga.

Ustawić żądany numer miejsca w pamięci, naciskając przycisk „|<<” (6) albo „>>|” (7).

Nacisnąć **krótko** przycisk „STATION” (8) (zapisać stację).

• Słuchanie zapisanych stacji

Naciskać **krótko** przycisk „STATION” (8) do momentu, aż na wyświetlaczu (14) pojawi się żądana, zapisana w pamięci stacja i rozpocznie się jej odtwarzanie.

7.5 Obsługa R 12-18 DAB+BT

AM/FM

• Wyszukiwanie stacji:

Aby zmienić częstotliwość, nacisnąć przycisk „|<<” (6) lub „>>|” (7). Aktualna częstotliwość pojawi się na wyświetlaczu (14). Aby znaleźć następną **stację o silnym sygnale**, nacisnąć i **krótko przytrzymać** przycisk „|<<” (6) albo „>>|” (7). Częstotliwość znalezionej stacji pojawi się na wyświetlaczu (14).

• Zapisywanie nastawionej stacji:

Nacisnąć i krótko przytrzymać przycisk „SELECT” (9), klikając przycisk „>>|” (7) wybrać punkt „Store to Preset” i zatwierdzić wybór przyciskiem „SELECT” (9), używając przycisku „|<<” (6) lub „>>|” (7) wybrać miejsce pamięci i zatwierdzić przyciskiem „SELECT” (9).

• Słuchanie zapisanych stacji:

Nacisnąć przycisk „SELECT” (9) i używając przycisku strzałki „>>|” (7) przejść do punktu „Select Preset”. Wybór potwierdzić naciskając krótko przycisk „SELECT” (9), a następnie używając przycisku „|<<” (6) lub „>>|” (7) wyszukać stację i zatwierdzić wybór przyciskiem „SELECT” (9).

DAB/DAB+ (Digital Audio Broadcasting)

• Przeszukiwanie pasma (przy pierwszym uruchomieniu załącza się automatycznie):

Nacisnąć przycisk „SELECT” (9), a następnie używając przycisku „>>|” (7) wybrać opcję „Auto Scan” lub „Manual Tune” i zatwierdzić wybór

naciskając krótko przycisk „SELECT” (9) (zlecamy użycie opcji Auto Scan)

• Ustawianie wybranej stacji:

Po zakończeniu automatycznego przeszukiwania pasma wszystkie odnalezione stacje zostają automatycznie zapisane w pamięci, a przyciski „|<<” (6) oraz „>>|” (7) pozwalają na ich przeszukiwanie.

• Wybór ustawień wyświetlacza:

Nacisnąć przycisk „SELECT” (9), a następnie używając przycisku „>>|” (7) przejść do podpunktu „RDS Display”. Ponowne naciśnięcie przycisku „SELECT” (9) powoduje powrót do menu. W tym miejscu używając przycisku „|<<” (6) lub „>>|” (7) wybrać preferowaną opcję.

Informacja: funkcja DAB / DAB+ nie jest emitowana we wszystkich krajach i na wszystkich obszarach, a jej odbiór może nie być możliwy.

7.6 Bluetooth (zależnie od wyposażenia)

1. Aby przełączyć urządzenie na tryb BT (Bluetooth), naciskać przycisk „MODE” (5) dotąd, aż na wyświetlaczu (14) pojawi się symbol BT.
 2. Aktywować Bluetooth na smartfonie (albo innym urządzeniu przenośnym, np. na tablecie).
 3. Gdy smartfon rozpozna radioodbiornik, pojawi się nazwa urządzenia „METABO R 12-18 BT” / „METABO R 12-18 DAB+BT”.
 4. Nawiązać na smartfonie połączenie z urządzeniem „METABO R 12-18 BT” / „METABO R 12-18 DAB+BT”.
- Pomyślne połączenie sygnalizowane jest na wyświetlaczu (14) przez symbol (12).
5. Uruchomić odtwarzanie np. utworu muzycznego na smartfonie.

7.7 Ustawianie tonów wysokich („TREBLE”), niskich („BASS”), „M-Sound” (zależnie od wyposażenia)





„M-Sound” to stała, predefiniowana nastawa tonów wysokich i niskich.

Aby przełączać między tonami **wysokimi**, **niskimi** i **„M-Sound”**, naciskać wielokrotnie przycisk „EQ” (4).

Aktywny tryb widnieje na wyświetlaczu (14): „TREBLE”, „BASS” i „M-Sound”.

Nastawiona wartość widnieje na wyświetlaczu (14). Aby zmienić nastawę, naciskać przycisk „-” (2) albo „+” (3).

7.8 Akumulator, wskaźnik stanu naładowania akumulatora

	100 %	Symbol baterii (13) na wyświetlaczu (14) wskazuje poziom naładowania akumulatora (18).
	66 %	
	33 %	
	0	Rozładowany akumulator naładować w odpowiedniej ładowarce Metabo.

Wymijowanie akumulatora:

nacisnąć przycisk zwalniania blokady akumulatora (17) i wyjąć akumulator (18).

Wkładanie akumulatora:

wsunąć akumulator (18) do zatrzasknięcia w blokadzie.

Zamieszczone dane techniczne podlegają tolerancji (odpowiednio do obowiązujących standardów).

Dozwolona temperatura otoczenia podczas pracy: od -20°C do 40°C.

8. Osprzęt

Używać wyłącznie oryginalnych akumulatorów i osprzętu Metabo.

Stosować wyłącznie osprzęt, który spełnia wymagania i parametry określone w niniejszej instrukcji obsługi.

Pełen program osprzętu można znaleźć na stronie www.metabo.com lub w katalogu.

9. Naprawy

Radioodbiornik wolno naprawiać wyłącznie wykwalifikowanym elektrykiem!

Uszkodzony zasilacz wymienić na oryginalny zasilacz firmy Metabo, aby w ten sposób zapobiec zagrożeniom.

W sprawie naprawy radioodbiornika zwrócić się do lokalnego przedstawiciela Metabo. Adresy są dostępne na stronie www.metabo.com.

Wykazy części zamiennych można pobrać pod adresem www.metabo.com.

10. Ochrona środowiska

Przestrzegać lokalnych przepisów dotyczących utylizacji i recyklingu zużytych maszyn, opakowań i osprzętu.

Akumulatorów nie wolno wyrzucać wraz z odpadami komunalnymi! Uszkodzone lub zużyte akumulatory oddać do punktu sprzedaży produktów Metabo!

Nie wrzucać akumulatorów do wody.



Dotyczy tylko państw UE: nie wyrzucać elektronarzędzi wraz z odpadami komunalnymi!

Zgodnie z dyrektywą europejską 2012/19/UE o zużytych urządzeniach elektrycznych i elektronicznych oraz jej implementacją w prawodawstwie krajowym zużyte elektronarzędzia trzeba segregować i poddawać odzyskowi surowców wtórnych zgodnie z przepisami o ochronie środowiska.

Przed utylizacją rozładować akumulator w elektronarzędziu. Zabezpieczyć styki przed zwarcie (np. zaizolować taśmą klejącą).

11. Dane techniczne

Wyjaśnienia do informacji podanych na stronie 3.

Prawo do zmian związanych z postępem technicznym zastrzeżone.

FM (UKF) = zakres odbioru fal ultrakrótkich

AM (MW) = zakres odbioru fal średnich

U_A = napięcia akumulatora

U_N = dane dotyczące zasilacza

m = ciężar (bez akumulatora)

⎓ prąd stały

~ prąd przemienny

Πρωτότυπες οδηγίες λειτουργίας

1. Δήλωση συμμόρφωσης

Δηλώνουμε με ίδια ευθύνη: Αυτά τα ραδιόφωνα, που αναγνωρίζονται μέσω τύπου και αριθμού σειράς *1), ανταποκρίνονται σε όλες τις σχετικές διατάξεις των οδηγιών *2) και των προτύπων *3). Έκθεση ελέγχου *4), εκδίδουσα υπηρεσία ελέγχου *5), Τεχνικά έγγραφα στο *6) - βλέπε σελίδα 3.

2. Σκόπιμη χρήση

Χρησιμοποιείτε το ραδιόφωνο μόνο με το αντίστοιχο, γνήσιο τροφοδοτικό της Metabo ή μια αντίστοιχη, γνήσια μπαταρία ιόντων λιθίου της Metabo (12V, 14,4 V, 18 V).

Αυτή η συσκευή δεν προορίζεται για χρήση από άτομα (συμπεριλαμβανομένων και των παιδιών) με περιορισμένες φυσικές, αισθητήριες ή πνευματικές ικανότητες ή με ανεπαρκή εμπειρία και/ή ανεπαρκείς γνώσεις, εκτός εάν επιτηρούνται από ένα υπεύθυνο για την ασφάλεια τους άτομο ή έχουν λάβει από αυτό οδηγίες, για τον τρόπο με τον οποίο πρέπει να χρησιμοποιείται η συσκευή.

Για ζημιές που ενδέχεται να προκύψουν από μη ενδεδειγμένη χρήση φέρει την αποκλειστική ευθύνη ο χρήστης.

Πρέπει να τηρούνται οι γενικά αναγνωρισμένες προδιαγραφές περί πρόληψης ατυχημάτων και οι παραδιδόμενες υποδείξεις ασφαλείας.

3. Γενικές επισημάνσεις ασφαλείας



Προσέξτε για τη δική σας προστασία καθώς και για την προστασία του ραδιοφώνου σας εκείνα τα σημεία του κειμένου, που χαρακτηρίζονται με αυτό το σύμβολο!



ΠΡΟΕΙΔΟΠΟΙΗΣΗ - Για τη μείωση του κινδύνου τραυματισμού διαβάστε τις οδηγίες λειτουργίας.



ΠΡΟΕΙΔΟΠΟΙΗΣΗ Διαβάστε όλες τις υποδείξεις ασφαλείας και όλες τις οδηγίες. Η μη τήρηση των υποδείξεων ασφαλείας και των οδηγιών μπορεί να προκαλέσει ηλεκτροπληξία, πυρκαγιά και/ή σοβαρούς τραυματισμούς.

Φυλάσσετε όλες τις υποδείξεις ασφαλείας και τις οδηγίες για μελλοντική χρήση.

Παραδώστε σε άλλους το ραδιόφωνο μόνο μαζί με αυτά τα έγγραφα.

4. Ειδικές υποδείξεις ασφαλείας



Χρησιμοποιείτε τη συσκευή μόνο σε καλυμμένους χώρους!



Προστατεύετε τη συσκευή σας από την υγρασία!



Τα παιδιά πρέπει να επιβλέπονται, για να εξασφαλιστεί, ότι δεν παίζουν με τη συσκευή.

Κρατάτε τα παιδιά μακριά από τη συσκευή και από την περιοχή εργασίας! Φυλάγετε τη συσκευή σας έτσι, ώστε να είναι απρόσιτη για τα παιδιά!

Σε περίπτωση εμφάνισης καπνού ή φωτιάς στη συσκευή αποσυνδέστε την αμέσως από το δίκτυο του ρεύματος!



Προστατέψτε τις μπαταρίες από την υγρασία!



Μην εκθέτετε τις μπαταρίες στη φωτιά!

Μη χρησιμοποιείτε ελαττωματικές ή παραμορφωμένες μπαταρίες!

Μην ανοίγετε τις μπαταρίες!

Μην ακουμπάτε ή βραχυκυκλώνετε τις επαφές των μπαταριών!



Από τις ελαττωματικές επαναφορτιζόμενες μπαταρίες ιόντων λιθίου (Li-Ion) μπορεί να εξέλθει εύφλεκτο υγρό!



Σε περίπτωση που χυθεί το υγρό της μπαταρίας και έρθει σε επαφή με το δέρμα σας, ξεπλύνετε το αμέσως με πολύ νερό. Σε περίπτωση που πέσει υγρό της μπαταρίας στα μάτια σας, πλύνετε τα μάτια σας με καθαρό νερό και πηγαίνετε χωρίς καθυστέρηση στον γιατρό!

Εάν το ραδιόφωνο χαλάσει, αφαιρέστε την επαναφορτιζόμενη μπαταρία από αυτό.

Φυλάγετε τις μπαταρίες που δε χρησιμοποιούνται μακριά από μεταλλικά αντικείμενα, π.χ. από συνδετήρες χαρτιών, νομίσματα, κλειδιά, καρφιά, βίδες κι άλλα παρόμοια μικροαντικείμενα, τα οποία θα μπορούσαν να γεφυρώσουν τις επαφές. Ένα βραχυκύκλωμα ανάμεσα στις επαφές της μπαταρίας μπορεί να προκαλέσει εγκαύματα ή πυρκαγιά.

Προστατεύετε τους συσσωρευτές και τις μπαταρίες από τη ζέση, π.χ. από ηλιακή ακτινοβολία μεγάλης διάρκειας, από φωτιά, νερό και υγρασία. Υπάρχει κίνδυνος έκρηξης.

Φορτίζετε τις μπαταρίες μόνο με φορτιστές που συνιστά ο κατασκευαστής. Υπάρχει κίνδυνος πυρκαγιάς, όταν ένας φορτιστής φορτίζει επαναφορτιζόμενες μπαταρίες που δεν αντιστοιχούν σε αυτές που μπορεί να φορτίσει.

Μη χρησιμοποιείτε τη συσκευή κοντά σε νερό.

Καθαρίζετε τη συσκευή μόνο με ένα στεγνό πανί.

Μην τοποθετείτε το ραδιόφωνο κοντά σε πηγές θερμότητας, όπως π.χ. θερμαντικά σώματα, θερμοσυσσωρευτές, σόμπες ή παρόμοιες

συσκευές, που δημιουργούν θερμότητα. Μην εκθέτετε το ραδιόφωνο σε ανοιχτή φωτιά.

Χρησιμοποιείτε μόνο πρόσθετες συσκευές/εξαρτήματα που καθορίζονται από τον κατασκευαστή.

Σε περίπτωση καταιγίδας και πριν από τις εργασίες ρύθμισης ή επισκευής ή σε περίπτωση μεγάλης χρονικής διάρκειας δίχως χρήση αποσυνδέετε τη συσκευή από το δίκτυο του ρεύματος.

Οι επισκευές πρέπει να πραγματοποιούνται μόνο από ειδικευμένο προσωπικό με γνήσια εξαρτήματα. Οι επισκευές είναι απαραίτητες, όταν μια συσκευή έχει υποστεί οποιαδήποτε ζημιά. Εδώ ανήκουν εκτός των άλλων ένα ελαττωματικό τροφοδοτικό, όταν έχει εισχωρήσει νερό ή έχουν πέσει αντικείμενα πάνω στη συσκευή, όταν το ραδιόφωνο είχε εκτεθεί στη βροχή ή στη νυγρσία, όταν δε λειτουργεί κανονικά ή έπεσε κάτω.

Μην εκθέσετε αυτή τη συσκευή στη βροχή ή στην υγρασία, για να ελαχιστοποιήσετε τον κίνδυνο μιας πυρκαγιάς ή μιας ηλεκτροπληξίας.

Η συσκευή δεν πρέπει να εκτεθεί σε στάξιμο ή πιτσιλιές νερού και δεν επιτρέπεται να τοποθετούνται πάνω στη συσκευή αντικείμενα που εμποδίζουν υγρό.

Χρησιμοποιείτε στη συσκευή μόνο τις προβλεπόμενες γι' αυτήν επαναφορτιζόμενες μπαταρίες της Metabo. Η χρήση διαφορετικών επαναφορτιζόμενων μπαταριών μπορεί να οδηγήσει σε τραυματισμούς, πυρκαγιά ή και έκρηξη.

Μη λειτουργείτε τη συσκευή σε κλειστά ράφια ή ντουλάπια χωρίς επαρκή αερισμό.

Η ιδανική θερμοκρασία φύλαξης βρίσκεται μεταξύ 10°C και 40°C.

Μην ανοίξετε ή μη μετατρέψετε τη συσκευή κατά οποιονδήποτε τρόπο.

Μην αφήσετε την άδεια μπαταρία πάνω από 2 εβδομάδες στο αποσυνδεδεμένο ραδιόφωνο. Διαφορετικά υπάρχει η πιθανότητα της πλήρους αποφόρτισης και της ζημιάς των στοιχείων της μπαταρίας. Υπάρχει η δυνατότητα επαναφόρτισης πλήρως αποφορτισμένων μπαταριών με έναν φορτιστή της Metabo.

Το βύσμα δικτύου ρεύματος χρειάζεται για να διακόπτεται η τροφοδοσία ρεύματος της συσκευής και πρέπει να είναι πάντα εύκολα προσβάσιμο.

Μεταφορά των μπαταριών ιόντων λιθίου:

Η αποστολή των μπαταριών ιόντων λιθίου υπόκειται στη νομοθεσία περί επικινδύνων εμπορευμάτων (UN 3480 και UN 3481). Κατά την αποστολή των μπαταριών ιόντων λιθίου προσέξτε τους τρέχοντες ισχύοντες κανονισμούς. Πληροφορηθείτε σχετικά ενδεχομένως από την εταιρεία μεταφορών. Πιστοποιημένη συσκευασία είναι διαθέσιμη στη Metabo.

Η αποστολή των μπαταριών μπορεί να γίνει μόνον εφόσον το περίβλημα ευρίσκεται σε καλή κατάσταση και δεν διαρρέει υγρό. Για την

αποστολή της επαναφορτιζόμενης μπαταρίας αφαιρέστε την μπαταρία από το εργαλείο. Ασφαλίστε τις επαφές από τυχόν βραχυκύκλωμα (π.χ. μονώστε τις με αυτοκόλλητη ταινία).

5. Επισκόπηση

Βλέπε στη σελίδα 2.

- 1 Πλήκτρο για την ενεργοποίηση / απενεργοποίηση
- 2 Πλήκτρο μείωσης έντασης ήχου / μπάσων / τριμών
- 3 Πλήκτρο αύξησης έντασης ήχου / μπάσων / τριμών
- 4 Πλήκτρο ρύθμισης ήχου (μπάσα / πρίμα / "M-Sound")
- 5 Πλήκτρο για εναλλαγή ανάμεσα σε FM (υπερβραχέα κύματα / UKW), AM (μεσαία κύματα), BT (Bluetooth) και DAB/DAB+
- 6 Πλήκτρο για αναζήτηση ραδιοφωνικών σταθμών (προς τα πίσω)
- 7 Πλήκτρο για αναζήτηση ραδιοφωνικών σταθμών (προς τα εμπρός)
- 8 Πλήκτρο για την αποθήκευση ραδιοφωνικών σταθμών
- 9 Πλήκτρο μενού για την επιλογή διαφόρων λειτουργιών
- 10 Αριθμός θέσης μνήμης ραδιοφωνικού σταθμού
- 11 Bluetooth: Ενεργοποιημένο
- 12 Bluetooth: Το ραδιόφωνο είναι συνδεδεμένο με άλλη συσκευή Bluetooth
- 13 Ένδειξη της κατάστασης φόρτισης της μπαταρίας
- 14 Οθόνη
- 15 Κεραία
- 16 Υποδοχή σύνδεσης για τροφοδοτικό
- 17 Πλήκτρο για την απασφάλιση της επαναφορτιζόμενης μπαταρίας
- 18 Επαναφορτιζόμενη μπαταρία *
- 19 Τροφοδοτικό

* δε συμπεριλαμβάνεται στα υλικά παράδοσης

6. Έναρξη της λειτουργίας

 Πριν τη θέση σε λειτουργία ελέγξτε, αν η τάση και η συχνότητα που αναφέρονται στην πινακίδα τύπου ταυτίζονται με τα στοιχεία του ηλεκτρικού σας δικτύου.

 Συνδέετε πάντα προηγουμένως ένα ρελέ διαρροής FI (RCD) με μέγ. ρεύμα ενεργοποίησης 30 mA.

 Πριν τη θέση σε λειτουργία βεβαιωθείτε, ότι ο αερισμός είναι εξασφαλισμένος. Η ελάχιστη απόσταση από άλλα αντικείμενα ανέρχεται στα 5 cm. Μη λειτουργείτε τη συσκευή σε κλειστά ράφια ή ντουλάπια χωρίς επαρκή αερισμό.

 Χρησιμοποιείτε μια ελεύθερα προσιτή πρίζα, για να καθίσταται δυνατή μια γρήγορη διακοπή από το δίκτυο.

1. Ευθυγραμμίστε την κεραία (15).
2. Ωθήστε τη φορτισμένη μπαταρία (18) μέχρι να ασφαλίσει και / ή Συνδέστε το τροφοδοτικό (19).

Σημείωση: Η μπαταρία (18) δεν φορτίζεται από το τροφοδοτικό (19).

7. Χρήση

7.1 Ενεργοποίηση / απενεργοποίηση

Ενεργοποίηση: Πατήστε το πλήκτρο (1).
Απενεργοποίηση: Πατήστε ξανά το πλήκτρο (1).

7.2 Ρύθμιση της έντασης του ήχου

Αύξηση έντασης ήχου: Πατήστε το πλήκτρο "+" (3).
Μείωση έντασης ήχου: Πατήστε το πλήκτρο "-" (2).

7.3 Εναλλαγή μεταξύ FM (υπερβραχέα κύματα), AM (μεσαία κύματα), Bluetooth (BT) και DAB/DAB+

Η ρυθμισμένη λειτουργία εμφανίζεται στην οθόνη (14) (FM / AM / BT / DAB).

Για να εναλλαχτείτε ανάμεσα σε FM (υπερβραχέα κύματα / UKW), AM (μεσαία κύματα), BT (Bluetooth) και DAB/DAB+, πατήστε επανειλημμένα το πλήκτρο "MODE" (5).

7.4 Χειρισμός R 12-18 και R 12-18 BT AM/FM

• Αναζήτηση ραδιοφωνικού σταθμού

Πατήστε το πλήκτρο " $|<<$ " (6) ή το πλήκτρο " $>>|$ " (7), για να αλλάξετε τη συχνότητα. Η τρέχουσα συχνότητα εμφανίζεται στην οθόνη (14).

Για να αναζητήσετε τον επόμενο **ραδιοφωνικό σταθμό με μεγαλύτερη ένταση σήματος, πιέστε παρατεταμένα** το πλήκτρο " $|<<$ " (6) ή " $>>|$ " (7). Εμφανίζεται η συχνότητα του ραδιοφωνικού σταθμού που βρέθηκε στην οθόνη (14).

• Αποθήκευση ρυθμισμένου ραδιοφωνικού σταθμού

Πατήστε το πλήκτρο "STATION" (8) **παρατεταμένα**. Ο επιλεγμένος αριθμός θέσης μνήμης αναβοσβήνει στην οθόνη (14).
Παρατήρηση: Μόνο όσο αναβοσβήνει ο αριθμός, μπορεί να αποθηκευθεί ο ραδιοφωνικός σταθμός.

Ρυθμίστε τον επιθυμητό αριθμό θέσης μνήμης πατώντας το πλήκτρο " $|<<$ " (6) ή " $>>|$ " (7).

Πατήστε το πλήκτρο "STATION" (8) **σύντομα** (αποθήκευση ραδιοφωνικού σταθμού).

• Ακρόαση αποθηκευμένου ραδιοφωνικού σταθμού

Πατήστε το πλήκτρο "STATION" (8) επανειλημμένα **σύντομα**, μέχρι να εμφανιστεί

ο αποθηκευμένος ραδιοφωνικός σταθμός στην οθόνη (14) και να αρχίσει να αναπαράγεται.

7.5 Χειρισμός R 12-18 DAB+BT

AM/FM

• Αναζήτηση ραδιοφωνικού σταθμού:

Πιέστε το πλήκτρο " $|<<$ " (6) ή το πλήκτρο " $>>|$ " (7) για να αλλάξετε τη συχνότητα. Η τρέχουσα συχνότητα εμφανίζεται στην οθόνη (14). Για να αναζητήσετε τον επόμενο **ραδιοφωνικό σταθμό με μεγάλη ισχύ σήματος, πιέστε παρατεταμένα** το πλήκτρο " $|<<$ " (6) ή " $>>|$ " (7). Η συχνότητα του ραδιοφωνικού σταθμού που βρέθηκε εμφανίζεται στην οθόνη (14)

• Αποθήκευση ρυθμισμένου ραδιοφωνικού σταθμού:

Πιέστε σύντομα το πλήκτρο "SELECT" (9), μετακινηθείτε με το πλήκτρο " $>>|$ " (7) μέχρι την επιλογή "Store to Preset" και επιβεβαιώστε πιέζοντας σύντομα το πλήκτρο "SELECT" (9), επιλέξτε θέση αποθήκευσης με το πλήκτρο " $|<<$ " (6) ή το πλήκτρο " $>>|$ " (7) και επιβεβαιώστε με το πλήκτρο "SELECT" (9).

• Ακρόαση αποθηκευμένου ραδιοφωνικού σταθμού:

Πιέστε το πλήκτρο "SELECT" (9) και πλοηγηθείτε με το πλήκτρο βέλους " $>>|$ " (7) στην επιλογή "Select Preset". Επιβεβαιώστε σύντομα με το πλήκτρο "SELECT" (9) και επιλέξτε ραδιοφωνικό σταθμό με το πλήκτρο " $|<<$ " (6) ή το πλήκτρο " $>>|$ " (7) και επιβεβαιώστε με το πλήκτρο "SELECT" (9).

DAB/DAB+ (Digital Audio Broadcasting)

• Αναζήτηση σταθμών (ξεκινά αυτόματα κατά την πρώτη θέση σε λειτουργία):

Πιέστε το πλήκτρο "SELECT" (9) και επιλέξτε με το πλήκτρο " $>>|$ " (7) ανάμεσα σε "Auto Scan" και "Manual Tune" - επιβεβαιώστε την επιλογή πιέζοντας σύντομα το πλήκτρο "SELECT" (9) (προτιμάται το Auto Scan)

• Ρύθμιση του επιθυμητού ραδιοφωνικού σταθμού:

Μετά την αυτόματη διαδικασία αναζήτησης σταθμών αποθηκεύονται αυτόματα όλοι οι ραδιοφωνικοί σταθμοί που βρέθηκαν, περιηγηθείτε μεταξύ των σταθμών που βρέθηκαν με το πλήκτρο " $|<<$ " (6) και το πλήκτρο " $>>|$ " (7).

• Επιλογή ρυθμίσεων οθόνης:

Πιέστε το πλήκτρο "SELECT" (9), μετακινηθείτε με το πλήκτρο " $>>|$ " (7) στην υποεπιλογή "RDS Display". Πιέζοντας ξανά το πλήκτρο "SELECT" (9) μεταβαίνετε στο μενού. Επιλέξτε εδώ με το πλήκτρο " $|<<$ " (6) και το πλήκτρο " $>>|$ " (7) την προτιμώμενη επιλογή.

Υπόδειξη: Το DAB / DAB+ δεν εκπέμπεται σε όλες τις χώρες ή περιοχές και στην περίπτωση αυτή δεν μπορεί να γίνει λήψη του.

7.6 Bluetooth (αναλόγως του εξοπλισμού)

1. Για να μεταβείτε στη λειτουργία BT (Bluetooth), πατήστε το πλήκτρο "MODE" (5)

επανελημμένα, μέχρι στην οθόνη να εμφανιστεί (14) BT.

- Ενεργοποιήστε το Bluetooth στο Smartphone σας (ή μια άλλη φορητή συσκευή, π.χ. Tablet).
- Όταν το Smartphone σας αναγνωρίσει το ραδιόφωνο, εμφανίζεται με το όνομα συσκευής "METABO R 12-18 BT" / „METABO R 12-18 DAB+BT“.
- Διαμορφώστε στο Smartphone σας τη σύνδεση με τη συσκευή "METABO R 12-18 BT" / „METABO R 12-18 DAB+BT“.
Η επιτυχής σύνδεση υποδεικνύεται στην οθόνη (14) με το σύμβολο (12).
- Ξεκινήστε την αναπαραγωγή π.χ. ενός τραγουδιού στο Smartphone σας.

7.7 Ρύθμιση πρίμων ("TREBLE"), μπάσων ("BASS"), "M-Sound" (αναλόγως του εξοπλισμού)





Το "M-Sound" είναι μια σταθερή, προκαθορισμένη τιμή για πρίμα και μπάσα.

Για να εναλλαχτείτε ανάμεσα στα πρίμα, μπάσα και το "M-Sound", πατήστε επανελημμένα το πλήκτρο "EQ" (4).

Η ενεργή λειτουργία εμφανίζεται στην οθόνη (14): "TREBLE", "BASS" και "M-Sound".

Η ρυθμισμένη τιμή εμφανίζεται στην οθόνη (14). Για να αλλάξετε τη ρύθμιση, πατήστε το πλήκτρο "-" (2) ή το πλήκτρο "+" (3).

7.8 Επαναφορτιζόμενη μπαταρία, ένδειξη της κατάστασης φόρτισης της μπαταρίας

	100 %	Το σύμβολο μπαταρίας (13) στην οθόνη (14) υποδεικνύει την κατάσταση φόρτισης της μπαταρίας (18).
	66 %	
	33 %	
	0	Φορτίστε πάλι μια άδεια μπαταρία σε έναν κατάλληλο φορτιστή Metabo.

Αφαίρεση μπαταρίας:

Πατήστε το πλήκτρο για την απασφάλιση της επαναφορτιζόμενης μπαταρίας (17) και τραβήξτε έξω την μπαταρία (18).

Τοποθέτηση μπαταρίας:

Σπρώξτε την μπαταρία (18) προς τα μέσα μέχρι να ασφαλίσει.

8. Πρόσθετος εξοπλισμός

Χρησιμοποιείτε μόνον γνήσιες επαναφορτιζόμενες μπαταρίες και εξαρτήματα της Metabo.

Χρησιμοποιείτε μόνον πρόσθετο εξοπλισμό, ο οποίος ικανοποιεί τις απαιτήσεις και τα χαρακτηριστικά στοιχεία που αναφέρονται σε αυτές τις οδηγίες λειτουργίας.

Πλήρες πρόγραμμα εξαρτημάτων, βλέπε www.metabo.com ή στον κατάλογο.

9. Επισκευή



Οι επισκευές των ραδιοφώνων επιτρέπεται να διενεργούνται μόνο από ηλεκτροτεχνίτες!

Όταν το τροφοδοτικό αυτής της συσκευής χαλάσει, για την αποφυγή κινδύνων, πρέπει να αντικατασταθεί με ένα γνήσιο ανταλλακτικό Metabo.

Για ραδιόφωνα Metabo που έχουν ανάγκη επισκευής απευθυνθείτε στην αντίστοιχη αντιπροσωπεία της Metabo. Διευθύνσεις βλέπε www.metabo.com.

Τους καταλόγους ανταλλακτικών μπορείτε να τους κατεβάσετε στη διεύθυνση www.metabo.com.

10. Περιβαλλοντολογική προστασία

Τηρείτε τους εθνικούς κανονισμούς για την απόρριψη σύμφωνα με τους κανόνες προστασίας του περιβάλλοντος και για την ανακύκλωση των άχρηστων μηχανών, συσκευασιών και πρόσθετου εξοπλισμού.

Οι μπαταρίες δεν επιτρέπεται να πεταχτούν στα οικιακά απορρίμματα! Επιστρέψτε τις ελαττωματικές ή μεταχειρισμένες μπαταρίες στον αντιπρόσωπο της Metabo!

Μην πετάτε τις μπαταρίες στο νερό.



Μόνο για χώρες της ΕΕ: Μην πετάτε τα ηλεκτρικά εργαλεία στον κάδο οικιακών απορριμμάτων! Σύμφωνα με την ευρωπαϊκή οδηγία 2012/19/ΕΕ περί ηλεκτρικών και ηλεκτρονικών συσκευών και την ενσωμάτωσή της στο εθνικό δίκαιο, τα ηλεκτρικά εργαλεία πρέπει να συλλέγονται ξεχωριστά και να επιστρέφονται για ανακύκλωση με τρόπο φιλικό προς το περιβάλλον.

Πριν την απόσυρση εκφορτίστε την μπαταρία στο ηλεκτρικό εργαλείο. Ασφαλίστε τις επαφές από τυχόν βραχυκύκλωμα (π.χ. μονώστε τις με αυτοκόλλητη ταινία).

11. Τεχνικά στοιχεία

Διευκρινίσεις σχετικά με τα στοιχεία στη σελίδα 3.

Με την επιφύλαξη του δικαιώματος αλλαγών λόγω τεχνικών εξελίξεων.

FM (UKW) = περιοχή λήψης UKW (υπερβραχέων)

AM (MW) = περιοχή λήψης MW (μεσαίων)

U_A = Τάση της μπαταρίας

U_N = Στοιχεία για το τροφοδοτικό

m = Βάρος (χωρίς μπαταρία)

—= Συνεχές ρεύμα

~ Εναλλασσόμενο ρεύμα

Τα αναφερόμενα τεχνικά στοιχεία εννοούνται με ανοχές (σύμφωνα με τις εκάστοτε ισχύουσες τεχνικές προδιαγραφές).

Επιτρεπόμενη θερμοκρασία περιβάλλοντος κατά τη λειτουργία: -20 °C έως 40 °C.

Eredeti használati utasítás

1. Megfelelőségi nyilatkozat

Kizárólagos felelősségünk tudatában kijelentjük: Ezek a rádiók – típus és sorozatszám alapján történő azonosítással *1) – megfelelnek az irányelvek *2) és szabványok *3) összes idevonatkozó rendelkezéseinek. Vizsgajelentés *4), Kiállító ellenőrző szerv *5), Műszaki dokumentumok a *6) - lásd a 3. oldalon.

2. Rendeltetészerű használat

A rádiót csak az ahhoz tartozó eredeti Metabo hálózati kábellel vagy egy megfelelő eredeti Metabo lítium-ion akkuegységgel (12V, 14,4 V, 18 V) használja.

Ezt a készüléket nem használhatják olyan személyek (beleértve a gyerekeket is), akik korlátozott pszichikai, érzékszervi vagy szellemi képességekkel rendelkeznek, ill. nincs kellő tapasztalatuk és/vagy tudásuk, kivéve, ha tevékenységüket egy biztonságukért felelős személy felügyeli, ill. megfelelő utasításokat kapnak ettől a személytől arra vonatkozóan, hogy miként kell a készüléket használni.

A nem rendeltetészerű használat során keletkezett károkért a felhasználó felel.

Az általános balesetmegelőzési előírásokat és a mellékelt biztonsági utasításokat figyelembe kell venni.

3. Általános biztonsági utasítások



Saját testi épsége és a rádió védelme érdekében tartsa be az adott szimbólummal jelölt szövegrészekben foglaltakat!



FIGYELMEZTETÉS – A sérülésveszély csökkentése érdekében olvassa el a kezelési utasítást.



FIGYELMEZTETÉS Olvassa el az összes biztonsági utasítást és előírást. A biztonsági utasítások és előírások betartásának elmulasztása elektromos áramütéshez, tűzhez és/ vagy súlyos testi sérülésekhez vezethet.

Kérjük, gondosan őrizzen meg minden biztonsági utasítást és előírást a jövőbeni használat érdekében.

Csak ezekkel a dokumentumokkal együtt adja tovább másnak a rádiót.

4. Különleges biztonsági utasítások



Csak beltéren használja a készüléket!



Óvja a töltőkészüléket a nedvességtől!

Mindig figyelni kell arra, hogy a gyerekek ne játszhassanak a készülékekkel.

Tartsa távol a gyerekeket a készüléktől, ill. a munkaterülettől! Tárolja a készüléket gyerekek számára nem hozzáférhető helyen!

Füstképződés vagy a készülékben keletkezett tűz esetén azonnal húzza le az elektromos hálózatról!



Óvja az akkuegységet a nedvességtől!



Ne tegye ki az akkuegységet tűz hatásának!

Ne használjon sérült vagy deformálódott akkuegységet!

Ne nyissa fel az akkuegységet!

Ne érintse meg vagy ne zárja rövidre az akkuegység érintkezőit!



A hibás lítium-ion akkuegységből enyhén savas, éghető folyadék folyhat ki!



Ha az akkumulátorfolyadék kifolyik és érintkezésbe kerül a bőrével, azonnal öblítse le bő vízzel. Ha az akkumulátorfolyadék a szemébe kerül, tiszta vízzel mossa ki, és haladéktalanul vesse alá magát orvosi kezelésnek!

Meghibásodott rádiónál esetén ki kell venni a rádióból az akkuegységet.

Akadályozza meg a használaton kívüli akkumulátor gémkapcsokkal, pénzérmékkel, kulcsokkal, szögekkel, csavarokkal és egyéb kisméretű fémtárgyakkal való érintkezését, amelyek az érintkezők rövidzárlatát okozhatják. Az akkumulátor érintkezői közötti rövidzárlat égési sérüléseket vagy tüzet okozhat.

Óvja az akkuegységeket és az elemeket a hőtől, pl. tartós napugárzástól és tűztől, valamint víztől és nedvességtől. Robbanásveszély!

Az akkumulátort csak a gyártó által ajánlott töltőkészülékekben töltsé fel. Ha egy bizonyos akkumulátortípus feltöltésére szolgáló töltőkészülékben egy másik akkumulátort próbál feltölteni, tűz keletkezhet.

Ne üzemeltesse a készüléket víz közelében.

A tisztítást csak száraz ruhával végezze.

Ne állítsa a rádiót hőforrás, pl. fűtőtest, fűtéselosztó, tűzhely vagy hasonló, hő termelő berendezések közelébe. Ne tegye ki a rádiót nyílt láng hatásának.

Csak a gyártó által megadott kiegészítő készülékeket és tartozékokat használja.

Vihar, valamint beállítási és javítási munkák esetén, illetve ha hosszabb időn keresztül nem használják, válassza le a készüléket az elektromos hálózatról.

A javítási munkákat csak szakemberekkel, eredeti alkatrészek felhasználásával végeztesse. Ezek akkor válnak esedékessé, ha a készülék valamilyen módon megsérül, például megrongálódik a tápegység, víz kerül a készülékbe, tárgyak esnek a készülékre, ha a rádiót eső vagy nedvesség érte, nem megfelelően működik vagy leesett.

A tűz, illetve áramütés veszélyének minimumra csökkentése érdekében ne tegye ki a készüléket eső vagy nedvesség hatásának.

A készüléket tilos kitenni csepegő vagy freccsenő víz hatásának, illetve tilos folyadékot tartalmazó tárgyakat a készülékre tenni.

Csak az erre a célra tervezett Metabo akkuegységeket használjon a készülékben. Más akkumulátorok használata személyi sérüléseket, tűzveszélyt és robbanást okozhat.

Ne üzemeltesse a készüléket zárt, nem megfelelően szellőző polcokban vagy szekrényekben.

Optimális tárolási hőmérséklet: 10°C és 40°C között.

Ne nyissa ki a készüléket és semmilyen módon ne változtassa meg.

A kimerült akkuegységet ne hagyja 2 hétnél tovább a hálózathoz nem csatlakozó rádióban. Ellenkező esetben fennáll az akkucellák mélykisülésének és károsodásának veszélye. A mélykisülés akkuegységeket egy Metabo töltővel újra fel lehet tölteni.

A hálózati csatlakozó a készülék áramellátásról való lehúzására szolgál és így annak mindenkor hozzáférhetőnek kell lennie.

A lítium-ionos akkuegység szállítása:

A lítium-ionos akkuegység szállítása a veszélyes anyagokról szóló rendeletek (UN 3480 és UN 3481) hatálya alá esik. A lítium-ionos akkuegység szállítása során mindig tájékozódjon az aktuálisan érvényes előírásokról. Adott esetben érdeklődjön az szállító vállalatánál. Tanúsítvánnyal ellátott csomagolás a Metabo vállalattól igényelhető.

Csak akkor adjon fel akkuegységet, ha annak háza sértetlen és abból nem lép ki folyadék. Feladásához vegye ki az akkuegységet a gépből. Biztosítsa az érintkezők rövidzárlat elleni védelmét (pl. ragasztószalaggal).

5. Áttekintés

Lásd a 2. oldalon.

- 1 be- / kikapcsoló gomb
- 2 gomb hangerő / mély hangok / magas hangok csökkentéséhez
- 3 gomb hangerő / mély hangok / magas hangok növeléséhez
- 4 hangbeállító gomb (mély hangok / magas hangok / „M-Sound“)
- 5 FM (ultrarövidhullám / UKW), AM (középhullám), BT (bluetooth) és DAB/DAB+ választó gomb
- 6 rádióadó-kereső gomb (felfelé)

- 7 rádióadó-kereső gomb (lefelé)
- 8 gomb rádióadók elmentéséhez
- 9 menügomb különböző funkciók kiválasztásához
- 10 rádióadó tárolóhelyének száma
- 11 bluetooth: aktiválva
- 12 bluetooth: a rádiót összekapcsolták egy másik bluetooth készülékkel
- 13 akkuegység-töltésszint kijelzője
- 14 képernyő
- 15 antenna
- 16 hálózati tápegység csatlakozó
- 17 akkuegység-kireteszelő gomb
- 18 akkuegység *
- 19 tápegység

* nem része szállítási terjedelemlnek

6. Üzembe helyezés

 Az üzembe helyezés előtt ellenőrizze, hogy a típus táblán megadott hálózati feszültség és frekvencia megfelel-e az Ön által használt hálózat adatainak.

 Kapcsoljon elé mindig egy max. 30 mA kiváltó árammal ellátott FI-vedőkapcsolót (RCD).

 Üzembe helyezés előtt győződjön meg róla, hogy biztosított a megfelelő szellőzés. A minimális távolság más tárgyaktól legalább 5 cm. Ne üzemeltesse a készüléket zárt, nem megfelelően szellőző polcokban vagy szekrényekben.

 Az elektromos hálózatról való gyors leválasztás érdekében használjon könnyen hozzáférhető csatlakozó aljzatot.

1. Antenna (15) beállítása.
2. Tolja be a feltöltött akkuegységet (18) reteszelésig és / vagy csatlakoztassa a hálózati tápegységet (19).

Megj.: az akkuegységet (18) a hálózati tápegységet (19) nem tölti fel.

7. Használat

7.1 Be- / kikapcsolás

Bekapcsolás: nyomja meg a gombot (1).
Kikapcsolás: nyomja meg újra a gombot (1).

7.2 Hangerő beállítás

Hangerő növelése: nyomja meg a „+“-gombot (3).
Hangerő csökkentése: nyomja meg a „-“-gombot (2).

7.3 Az FM (ultrarövidhullám), AM (középhullám), bluetooth (BT) és DAB/DAB+ közti átváltás

A beállított üzemmód megjelenik a képernyőn (14) (FM / AM / BT / DAB).

Az FM (ultrarávdióhullám / UKW), AM (középhullám), BT (bluetooth) és DAB/DAB+ közti átváltáshoz nyomja meg többször egymás után a „MODE“-gombot (5).

7.4 R 12-18 és R 12-18 BT kezelése

AM/FM

• A rádióadó keresése

Nyomja meg a „|<<“-gombot (6) vagy a „>>|“-gombot (7) a frekvencia megváltoztatásához. Az aktuális frekvencia megjelenik a képernyőn (14).

Ahhoz, hogy rákereshessen a következő **jó vevőjellel rendelkező rádióadóra, nyomja meg és röviden tartsa lenyomva** a „|<<“-gombot (6) vagy a „>>|“-gombot (7). A megtalált rádióadó frekvenciája megjelenik a képernyőn (14).

• A beállított rádióadó elmentése

Nyomja meg a „STATION“-gombot (8) **hosszan**. A rádióadó kiválasztott tárolóhelyének száma villog a képernyőn (14).

Megl.: csak addig menthető el a rádióadó, amíg a szám villog.

Állítsa be a kívánt rádióadó tároló hely számát a „|<<“-gomb (6) vagy a „>>|“-gomb (7) lenyomásával.

Nyomja meg a „STATION“-gombot (8) **röviden** (a rádióadó elmentéséhez).

• Tárolt rádióadó hallgatása:

Nyomja meg annyiszor a „STATION“-gombot (8) **röviden**, míg a kívánt elmentett rádióadó meg nem jelenik a képernyőn (14) és el nem indul.

7.5 R 12-18 DAB+BT kezelése

AM/FM

• Rádióadó keresése:

Nyomja meg a „|<<“ (6) vagy a „>>|“ gombot (7) a frekvencia állításához. Az aktuális frekvencia megjelenik a képernyőn (14). Ahhoz, hogy rákereshessen a következő **jó vevőjellel rendelkező rádióadóra, nyomja meg és röviden tartsa lenyomva** a „|<<“ (6) vagy a „>>|“ gombot (7). A megtalált rádióadó frekvenciája megjelenik a képernyőn (14).

• A beállított rádióadó elmentése:

Nyomja meg röviden a „SELECT“ gombot (9), a „>>|“ gombbal (7) lépjen a "Store to Preset" pontig és a „SELECT“-gomb (9) rövid lenyomásával igazolja azt, majd válassza ki a tárolóhelyet a „|<<“ (6) vagy a „>>|“ gombbal (7) és mentse el azt a „SELECT“ gombbal (9).

• Tárolt rádióadó hallgatása:

Nyomja meg a „SELECT“ gombot (9) és a „>>|“ nyílal (7) navigáljon a „Select Preset“ pontig. Igazolja azt röviden a „SELECT“ gombbal (9) és a „|<<“ (6) vagy a „>>|“ gombbal (7) keresse ki az adót és igazolja azt a „SELECT“ gombbal (9).

DAB/DAB+ (Digital Audio Broadcasting)

• A rádióadó keresése (az első üzembhelyezéskor automatikusan elindul):

Nyomja le a „SELECT“ gombot (9) és a „>>|“ gombbal (7) válassza ki az „Auto Scan“ vagy a „Manual Tune“ funkciót - a „SELECT“ gomb (9) rövid lenyomásával igazolja azt (Auto Scan a javasolt választás)

• A kívánt adó beállítása:

Az automatikus rádióadó-keresés után automatikusan elmentik valamennyi talált rádióadót, a „|<<“ (6) és a „>>|“ gomb (7) segítségével lapozhat a rádióadók között.

• A képernyőbeállítások kiválasztása:

Nyomja meg a "SELECT" gombot (9), majd a „>>|“ gomb (7) segítségével ugorjon az „RDS képernyő“ alponthoz. A „SELECT“ gomb (9) újbóli lenyomásával a menübe juthat. Itt a „|<<“ (6) és a „>>|“ gombbal (7) kiválaszthatja a kívánt beállításokat.

Figyelmeztetés: A DAB / DAB+ nem minden országban vagy országrészen sugárzott így az nem mindenhol fogható.

7.6 Bluetooth (kivitelezéstől függ)

1. A BT (bluetooth) üzemmódba váltáshoz nyomja meg többször a „MODE“-gombot (5), míg a képernyőn (14) meg nem jelenik a BT jelzés.
2. Aktiválja a bluetooth funkciót az okostelefonján (vagy egyéb hordozható készülékén, mint pl. táblagépén).
3. Amint az okostelefonja felismerte a rádiót, kijelzi azt a "METABO R 12-18 BT" / „METABO R 12-18 DAB+BT“ készüléknévvél.
4. Csatlakoztassa az okostelefonjával a "METABO R 12-18 BT" / „METABO R 12-18 DAB+BT“ készüléket. A sikeres kapcsolatot kijelzik a képernyőn (14) a (12) szimbólummal.
5. Kapcsolja be a lejátszást. pl. indítson el egy zenedarabot az okostelefonján.

7.7 Magas hangok („TREBLE“), basszus („BASS“), „M-Sound“ (kivitelezéstől függ) beállítása

Az „M-Sound“ egy állandó, előre beállított érték a magas hangok és a basszus esetén.

A magas hangok, a basszus és az „M-Sound“ közti váltáshoz nyomja meg többször az „EQ“-gombot (4).

Az aktív üzemmód megjelenik a képernyőn (14): „TREBLE“, „BASS“ és „M-Sound“.

A beállított érték megjelenik a képernyőn (14). A beállítás megváltoztatásához nyomja meg a „-“ gombot (2) vagy a „+“ gombot (3).

7.8 Akkuegység, az akkuegység töltésszintjének kijelzése



100% Az akku-szimbólum (13) a



66% képernyőn (14) kijelzi az akkuegység töltésszintjét (18).



33%



0 Töltse fel az üres akkuegységet egy megfelelő Metabo töltővel.

Az akkuegység kivétele:

Nyomja meg az akkuegység-kireteszelő gombot (17) és vegye ki az akkuegységet (18).

Az akkuegység behelyezése:

Tolja be az akkuegységet (18) bekattanásig.

8. Tartozékok

Csak eredeti Metabo akkuegységeket és tartozékokat használjon.

Csak olyan tartozékokat használjon, amelyek megfelelnek a jelen használati utasításban megadott követelményeknek és adatoknak.

A teljes tartozékprogram megtalálható a www.metabo.com honlapon vagy a katalógusban.

9. Javítás

A rádióon való javításokat csak elektromos szakember végezheti el!

Ha a készülék tápegysége megsérül, azt a veszélyeztetés elkerülése érdekében csak eredeti Metabo pótalkatrészre szabad kicserélni.

A javításra szoruló Metabo rádiókkal, kérjük, forduljon Metabo szakkereskedőjéhez. A címeiket a www.metabo.com honlapon találja.

A pótalkatrészek listája letölthető a www.metabo.com honlapról.

10. Környezetvédelem

Kövesse a régi gépek, csomagolások és tartozékok környezetbarát ártalmatlanítására és újrahasznosítására vonatkozó helyi előírásokat.

Ne dobja az akkuegységet a háztartási szemétkorba! Juttassa vissza a sérült vagy elhasznált akkuegységet a Metabo kereskedőknek!

Ne dobja vízbe az akkuegységet!



Csak az EU tagországok esetében: soha ne dobjon elektromos kéziszerszámot háztartási hulladék közé! A 2012/19/EU sz., a régi elektromos és elektronikus berendezésekről és annak nemzeti jogba való átvételéről szóló Európai Irányelvnek megfelelően a használt elektromos szerszámokat külön kell gyűjteni és környezetbarát újrahasznosításba kell helyezni.

A hulladéktávollítás előtt működtesse a készüléket az akkuegység teljes lemerüléséig. Biztosítsa az érintkezők rövidzárlat elleni védelmét (pl. ragasztószalaggal).

11. Műszaki adatok

Az adatok értelmezését lásd a 3. oldalon.

A műszaki változtatás joga a továbbfejlesztés érdekében fenntartva.

FM (UKW) = URH vevő tartomány

AM (MW) = KH vevő tartomány

U_A = Az akkuegységek feszültsége

U_N = Tápegységadatok

m = súly (akkuegység nélkül)

⎓ egyenáram

~ váltóáram

A megadott műszaki adatokra tűrés vonatkozik (a mindenkor érvényben levő szabványoknak megfelelően).

Megengedett környezeti hőmérséklet üzemelés közben: -20 °C - 40 °C.

Оригинальное руководство по эксплуатации

1. Декларация соответствия

Настоящим мы заявляем со всей ответственностью: данные радиоприемники с идентификацией по типу и серийному номеру *1) отвечают всем действующим положениям директив *2) и норм *3). Отчет об испытаниях *4), инспекционный орган, выдавший документ *5), техническая документация для *6) - см. на стр. 3.

2. Использование по назначению

Эксплуатация радиоприемника разрешена только с оригинальным блоком питания Metabo или оригинальным литий-ионным аккумуляторным блоком Metabo (12 В, 14,4 В, 18 В).

Данный прибор не должен использоваться лицами (в том числе детьми), не способными справиться с ним в силу своих ограниченных физических, психических или сенсорных возможностей, а также в силу отсутствия знаний и/или опыта. Это возможно, только если эти лица находятся под наблюдением человека, ответственного за их безопасность, или получили от такого человека соответствующие указания по использованию прибора.

За ущерб, возникший в результате использования не по назначению, ответственность несет только пользователь.

Необходимо соблюдать общепринятые правила предотвращения несчастных случаев, а также указания по технике безопасности, приведенные в данном руководстве.

3. Общие указания по технике безопасности



Для вашей собственной безопасности и защиты радиоприемника от повреждений соблюдайте указания, отмеченные данным символом!



ПРЕДУПРЕЖДЕНИЕ! В целях снижения риска травмы прочтите данное руководство по эксплуатации.



ПРЕДУПРЕЖДЕНИЕ! Прочтите все инструкции и указания по технике безопасности. Несоблюдение инструкций и указаний по технике безопасности может привести к поражению электрическим током, возникновению пожара и/или к получению тяжелых травм.

Сохраните все инструкции и указания по технике безопасности для использования в будущем.

Передавайте радиоприемник только вместе с этими документами.

4. Особые указания по технике безопасности



Используйте устройство только внутри помещений!



Примите меры по защите устройства от попадания влаги!

Следите за детьми, чтобы они не использовали прибор в качестве игрушки.

Не допускайте детей к устройству/в рабочую зону! Храните устройство в недоступном для детей месте!

При появлении дыма или возгорания внутри устройства немедленно отсоедините его от электросети!



Примите меры по защите аккумуляторного блока от попадания влаги!



Не подвергайте аккумуляторные блоки воздействию открытого огня!

Не используйте дефектные или деформированные аккумуляторные блоки!

Не вскрывайте аккумуляторные блоки!

Не касайтесь контактов аккумуляторного блока и не замыкайте их накоротко!



Из неисправного литий-ионного аккумуляторного блока может вытекать слабокислая горючая жидкость!



Если электролит пролился и попал на кожу, немедленно промойте этот участок большим количеством воды. В случае попадания электролита в глаза промойте их чистой водой и срочно обратитесь к врачу!

В случае поломки радиоприемника извлеките из него аккумуляторный блок.

Не храните неиспользуемый аккумулятор вместе с канцелярскими скрепками, монетами, ключами, гвоздями, винтами или другими небольшими металлическими предметами, которые могут вызвать перемыкание контактов. Короткое замыкание полюсов аккумулятора может привести к ожогам или пожару.

Защищайте аккумуляторный блок и батареи от воздействия высоких температур (например, длительного нахождения под солнцем), открытого огня, воды и влаги. Опасность взрыва!

Заряжайте аккумуляторы только в рекомендуемых изготовителем зарядных устройствах. На зарядном устройстве, предназначенном для определенного вида аккумуляторов, может возникнуть пожар, если его применяют для зарядки других аккумуляторов.

Избегайте попадания в устройство воды.

Очищайте его только сухой салфеткой.

Не ставьте радиоприемник вблизи источников тепла, например, радиаторов, отопительных приборов, печей и подобных устройств, которые излучают тепло. Не подвергайте радиоприемник воздействию открытого огня.

Используйте только указанные производителем приспособления и аксессуары.

Отсоединяйте устройство от электросети во время грозы, перед работами по его регулировке или ремонту, а также если оно длительное время не используется.

Ремонт должен выполняться только специалистами с использованием оригинальных запчастей. Ремонт требуется, если устройство было повреждено любым способом; например, был поврежден блок питания, в устройство попала вода или на него падали какие-либо предметы, радиоприемник подвергался воздействию дождя или влаги, работает неправильно или падал на землю.

Для снижения риска удара электрическим током или возникновения пожара не подвергайте устройство воздействию дождя или влаги.

Устройство нельзя подвергать воздействию капель или распыленной воды, на него нельзя ставить предметы, содержащие жидкости.

Используйте только предусмотренные для данного прибора аккумуляторные блоки Metabo. Использование других аккумуляторов может привести к травмам, стать причиной пожара или взрыва.

Не эксплуатируйте устройство в закрытых стеллажах или шкафах без достаточной вентиляции.

Оптимальная температура хранения находится в пределах от 10 °C до 40 °C.

Не вскрывайте устройство и не изменяйте его каким-либо образом.

Не оставляйте разряженный аккумуляторный блок в отключенном радиоприемнике дольше 2 недель. В противном случае возможен глубокий разряд и повреждение аккумуляторных элементов. Глубоко разряженные аккумуляторные блоки можно зарядить с помощью зарядного устройства Metabo.

Сетевой штекер служит для отключения устройства от электропитания, поэтому к нему должен быть хороший доступ в любое время.

Транспортировка литий-ионных аккумуляторных блоков:

Транспортировка литий-ионных аккумуляторных блоков подпадает под действие Правил перевозки опасных грузов (UN 3480 и UN 3481). При отправке литий-ионных аккумуляторных блоков уточните действующие предписания. При необходимости проконсультируйтесь со своей

транспортной компанией. Сертифицированную упаковку можно приобрести в фирме Metabo.

Транспортировка аккумуляторных блоков возможна только в том случае, если корпус не поврежден и из него не вытекает жидкость. Для отправки аккумуляторного блока выньте его из инструмента. Примите меры для исключения короткого замыкания контактов (например, изолируйте клейкой лентой).

5. Обзор

См. стр. 2.

- 1 Кнопка включения/выключения
- 2 Кнопка уменьшения громкости/низких/высоких частот
- 3 Кнопка увеличения громкости/низких/высоких частот
- 4 Кнопка настройки звучания (низкие/высокие частоты/«M-Sound»)
- 5 Кнопка переключения FM (ультракороткие волны/УКВ), AM (средние волны/СВ), BT (Bluetooth) и DAB/DAB+
- 6 Кнопка поиска радиостанции (вперед)
- 7 Кнопка поиска радиостанции (назад)
- 8 Кнопка сохранения радиостанции
- 9 Кнопки меню для выбора различных функций
- 10 Номер сохраненной радиостанции
- 11 Bluetooth: активирован
- 12 Bluetooth: установлено соединение между радиоприемником и другим устройством Bluetooth
- 13 Индикатор уровня заряда аккумуляторного блока
- 14 Дисплей
- 15 Антенна
- 16 Разъем для блока питания
- 17 Кнопка разблокировки аккумуляторного блока
- 18 Аккумуляторный блок*
- 19 Блок питания

* в комплект поставки не входит

6. Ввод в эксплуатацию

 Перед вводом в эксплуатацию проверьте соответствие напряжения и частоты сети, указанные на заводской табличке, параметрам сети электропитания.

 Перед прибором всегда подключайте устройство защитного отключения (УЗО) с макс. током отключения 30 mA.

 Перед вводом в эксплуатацию убедитесь в хорошей вентиляции в месте зарядки. Минимальное расстояние до других предметов должно составлять не менее 5 см. Не эксплуатируйте устройство в закрытых

стеллажах или шкафах без достаточной вентиляции.

 Для быстрого отключения устройства от электросети используйте розетку, расположенную в доступном месте.

1. Выравнивайте антенну (15).
2. Вставьте заряженный аккумуляторный блок (18) до фиксации и/или подключите блок питания (19).

Примечание: аккумуляторный блок (18) не заряжается от блока питания (19).

7. Применение

7.1 Включение/выключение

Включение: нажмите кнопку (1).
Выключение: нажмите кнопку (1) еще раз.

7.2 Кнопка настройки громкости

Увеличение громкости: нажмите кнопку «+» (3).
Уменьшение громкости: нажмите кнопку «-» (2).

7.3 Переключение FM (УКВ), AM (СВ), BT (Bluetooth) и DAB/DAB+

Выбранный режим отображается на дисплее (14) (FM / AM / BT / DAB).

Для переключения FM (УКВ), AM (СВ), BT (Bluetooth) и DAB/DAB+ следует нажать кнопку «MODE» (5) несколько раз.

7.4 Управление R 12-18 и R 12-18 BT AM/FM

• Поиск радиостанции

Для изменения частоты нажимайте кнопку «|<<<» (6) или «>>>» (7). Актуальная частота отображается на дисплее (14).

Для поиска следующей радиостанции с лучшим сигналом приема следует нажать кнопку «|<<<» (6) или «>>>» (7) **нажать и недолго подержать**. Частота найденной радиостанции отображается на дисплее (14).

• Сохранение найденной радиостанции

Нажать кнопку «STATION» (8) и **длительно** удерживать ее. Номер сохраненной радиостанции мигает на дисплее (14).
Примечание: сохранить радиостанцию можно, пока мигает номер.

Выбрать номер сохраненной радиостанции путем нажатия кнопки «|<<<» (6) или «>>>» (7).

Нажать кнопку «STATION» (8) **кратковременно** (сохранение радиостанции).

• Выбор сохраненной радиостанции

Нажимать кнопку «STATION» (8) **кратковременно** до тех пор, пока на дисплее (14) не появится номер и не зазвучит соответствующая радиостанция.

7.5 Управление R 12-18 DAB+BT AM/FM

• Поиск радиостанции:

Для изменения частоты следует нажать кнопку «|<<<» (6) или кнопку «>>>» (7). Текущая частота отображается на дисплее (14). Для поиска следующей радиостанции с лучшим сигналом приема следует **нажать и недолго подержать** кнопку «|<<<» (6) или «>>>» (7). Частота найденной радиостанции отображается на дисплее (14).

• Сохранение найденной радиостанции:

Коротко нажать кнопку «SELECT» (9), с помощью кнопки «>>>» (7) выбрать пункт меню «Store to Preset» и подтвердить коротким нажатием кнопки «SELECT» (9), с помощью кнопки «|<<<» (6) или «>>>» (7) выбрать место сохранения и подтвердить кнопкой «SELECT» (9).

• Выбор сохраненной радиостанции:

Нажать кнопку «SELECT» (9) и с помощью кнопки со стрелкой «>>>» (7) перейти к пункту меню «Select Preset». Подтвердить коротким нажатием кнопки «SELECT» (9), с помощью кнопки «|<<<» (6) или «>>>» (7) найти радиостанцию и подтвердить кнопкой «SELECT» (9).

DAB/DAB+ (Digital Audio Broadcasting)

• Режим поиска радиостанций (запускается автоматически при первом включении):

Нажать кнопку «SELECT» (9) и с помощью кнопки «>>>» (7) выбрать «Auto Scan» или «Manual Tune», подтвердить выбор коротким нажатием кнопки «SELECT» (9) (функция «Auto Scan» является более предпочтительной).

• Настройка нужной радиостанции:

После автоматического поиска все найденные радиостанции автоматически сохраняются, прослушать принятые радиостанции можно с помощью кнопок «|<<<» (6) и «>>>» (7).

• Выбор настроек дисплея:

Нажать кнопку «SELECT» (9), с помощью кнопки «>>>» (7) перейти к подпункту «RDS Display». При повторном нажатии кнопки «SELECT» (9) выполняется переход в меню. Здесь с помощью кнопок «|<<<» (6) и «>>>» (7) сделать нужный выбор.

Указание: DAB / DAB+ транслируется не во всех странах или регионах, и поэтому в таких местах прием невозможен.

7.6 Bluetooth (в зависимости от комплектации)

1. Чтобы выбрать BT (Bluetooth), следует нажать кнопку «MODE» (5) несколько раз, пока на дисплее (14) не появится BT.
2. Активируйте Bluetooth на своем смартфоне (или другом мобильном устройстве, например, планшете).

3. Когда смартфон найдет радиоприемник, на его экране появится имя "METABO R 12-18 BT" / „METABO R 12-18 DAB+BT“.
4. Установите соединение между смартфоном и устройством "METABO R 12-18 BT" / „METABO R 12-18 DAB+BT“. При успешно установленном соединении на дисплее (14) появляется символ (12).
5. Можно начинать воспроизведение, например музыкального трека, на смартфоне.

7.7 Настройка высоких частот («TREBLE»), басов («BASS»), «M-Sound» (в зависимости от комплектации)

«M-Sound» — предустановленное значение для высоких частот и басов.

Для переключения между **высокими частотами, басами** и «M-Sound» нажимайте кнопку «EQ» (4) несколько раз.

Активный режим отображается на дисплее (14): «TREBLE», «BASS» и «M-Sound».

Установленное значение отображается на дисплее (14).

Для изменения настроек нажимайте кнопку «←» (2) или «→» (3).

7.8 Аккумуляторный блок, индикация состояния заряда

- 100 % Символ батареи (13) на дисплее
- 66 % (14) демонстрирует состояние заряда аккумуляторного блока
- 33 % (18).
- 0 Разряженный аккумуляторный блок следует зарядить с помощью подходящего зарядного устройства Metabo.

Извлечение аккумуляторного блока:

Нажмите кнопку разблокировки аккумуляторного блока (17) и выньте аккумуляторный блок (18).

Установка аккумуляторного блока:

Вставьте аккумуляторный блок (18) до щелчка.

8. Принадлежности

Используйте только оригинальные аккумуляторные блоки и принадлежности Metabo.

Используйте только те принадлежности, которые отвечают требованиям и параметрам, перечисленным в данном руководстве по эксплуатации.

Программу принадлежностей см. на сайте www.metabo.com или в каталоге.

9. Ремонт

Производить ремонт радиоприемника разрешается только специалистам-электрикам!

В случае повреждения блока питания данного устройства его необходимо заменить на оригинальный блок питания Metabo во избежание возможных угроз.

Для ремонта радиоприемника Metabo обращайтесь в региональное представительство Metabo. Адрес см. на сайте www.metabo.com.

Списки запасных частей можно скачать с сайта www.metabo.com.

10. Защита окружающей среды

Соблюдайте национальные правила экологически безопасной утилизации и переработки отслуживших инструментов, упаковки и принадлежностей.

Не утилизируйте аккумуляторные блоки вместе с бытовыми отходами! Сдавайте неисправные или отслужившие аккумуляторные блоки дилеру фирмы Metabo!

Не выбрасывайте аккумуляторные блоки в водоемы.

Только для стран ЕС. Не выбрасывайте электроинструменты вместе с бытовыми отходами! Согласно европейской директиве 2012/19/EU по отходам электрического и электронного оборудования и соответствующим национальным нормам отработавшие электроинструменты подлежат сбору с целью их последующей экологически безопасной переработки.

Прежде чем произвести утилизацию аккумуляторного блока, разрядите его в электроинструменте. Примите меры для исключения короткого замыкания контактов (например, изолируйте клейкой лентой).

11. Технические характеристики

Пояснения к данным, приведенным на стр. 3.

Оставляем за собой право на технические изменения.

FM (UKW) = диапазон приема УКВ

AM (MW) = диапазон приема СВ

U_A = напряжение аккумуляторного блока

U_N = данные блока питания

m = вес (без аккумуляторного блока)

— — постоянный ток

~ переменный ток

На указанные технические характеристики распространяются допуски, предусмотренные действующими стандартами.

Температура окружающего воздуха при эксплуатации: от -20 °C до 40 °C.



Информация для покупателя:

Сертификат соответствия:

Сертификат соответствия: № ТС RU С-DE.АИ30.В.01442, срок действия с 16.03.2015 по 15.03.2020 г., выдан органом по сертификации продукции «ИВАНОВО-СЕРТИФИКАТ» ООО «Ивановский Фонд Сертификации»; Адрес (юр. и факт.): 153032, Российская Федерация, Ивановская обл., г. Иваново, ул. Станкостроителей, д. 1; тел. (4932)77-34-67; факс (4932)77-34-67; E-mail: ivfs@mail.ru; Аттестат аккредитации № РОСС RU.0001.11АИ30 от 20.06.14 г., выдан Федеральной службой по аккредитации

Страна изготовления: Китай

Производитель: "Metabowerke GmbH",
Metaboallee 1, D-72622 Nuertingen, Германия

Импортер в России:

ООО "Метабо Евразия"

Россия, 127273, Москва

ул. Березовая аллея, д 5 а, стр 7, офис 106

тел.: +7 495 980 78 41

Дата производства зашифрована в 10-значном серийном номере инструмента, указанном на его шильдике. 1 я цифра обозначает год, например «4» обозначает, что изделие произведено в 2014 году. 2 я и 3 я цифры обозначают номер месяца в году производства, например «05» - май

Срок службы изделия составляет 7 лет. Не рекомендуется к эксплуатации по истечении 5 лет хранения с даты изготовления без предварительной проверки (дату изготовления см. на этикетке).

Metabowerke GmbH
Metabo-Allee 1
72622 Nuertingen
Germany
www.metabo.com

metabo[®]
PROFESSIONAL POWER TOOL SOLUTIONS